

Montažni stropovi

Lesene podkonstrukcije

Kovinske podkonstrukcije

Zvočna zaščita

Akustika prostorov

Opomba:

Proizvodna širina Rigips plošč je lahko 1250 mm ali 1200 mm. Zato je potrebno dimenzioniranje konstrukcij prilagoditi temu dejstvu. V tem zvezku je v skicah uporabljena širina plošč 1250 mm.

Rigips®

izdaja 2002. Prevod v slovenščino 2004.

Vse pravice pridržane.

Podatki v tej publikaciji ustrezajo najnovejši stopnji razvoja. Pridržujemo si pravico na vse spremembe in dopolnila glede tehničnih izboljšav proizvodnje ali smotrnejše uporabe. Morebitne tiskarske napake niso izključene.

Rigips Austria GesmbH

podružnica Ljubljana

Ulica bratov Babnik 10

1000 Ljubljana, Slovenija

Tel.: 01 / 5197 112, Fax: 01 / 5197 816

E-mail: office.slo@rigips.com

Spletna stran: www.rigips.com

Rigips proizvodi v pravilu izkazujejo visoko kvaliteto kar ustreza uporabljenim tehničnim normam. Rigips proizvodi so medsebojno usklajeni ter njihovo skupno delovanje potrjeno z internim in zunanjim preverjanjem.

Vsi podatki in navodila v tej publikaciji izhajajo izključno iz uporabe Rigips proizvodov. Opisane konstrukcije se ne smejo kombinirati niti dopolnjevati z drugimi sestavi, če to ni izrecno navedeno. Originalni elementi Rigips sistemov, se ne smejo zamenjevati niti dopolnjevati z elementi ostalih proizvajalcev, ker v tem primeru proizvajalec ne prevzema odgovornosti glede kvalitete in jamstva.

Lesena podkonstrukcija	Obloga, direktno pritrjena Obešeni strop	4.05.11 do 4.05.14
Kovinska podkonstrukcija	Obloga, direktno pritrjena Obešeni strop	4.05.21 do 4.05.24
	Obešeni strop, ogrodje iz profilov v istem nivoju	4.05.31
	Obešeni strop, obokani strop	4.05.50
	Obešeni stropovi Rigiton v izvedbi z zakrito podkonstrukcijo, obešeno pritrjeni	*4.07.41 do 4.07.72 <small>* Obešeni stropovi 4.07.50 do 4.07.72 se uporabljajo tudi kot akustični stropovi, glejte Akustika v prostorih (spodaj)</small>
Zvočna zaščita	Izboljšanje zvočne zaščite z montažnimi stropovi Rigips	4.06.00
Akustika prostorov	– Gradbene plošče Rigips RB – Luknjane plošče Rigiton RL – Akustični strop Rigips/Scherff	4.07.10 do 4.07.40
	Demontažni stropni sistemi – Gyptone – Gyptone dolge plošče – Casoprano – Rigiton – RGK kasete	4.07.50 do 4.07.99

Montažni stropovi Rigips®

Lesena podkonstrukcija

Stropne obloge in
obešeni stropovi
brez zahtev za
požarno zaščito

4.05.11

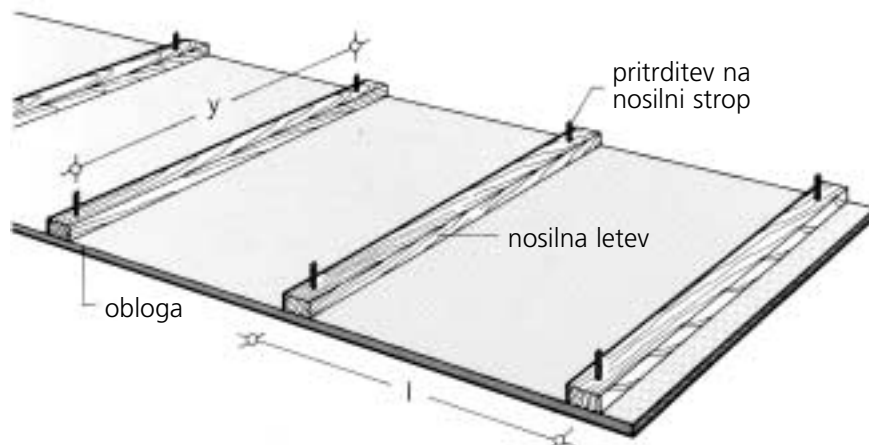

Stropna obloga
z enostavnim
letvanjem,
direktno pritrjena

Površinska masa
konstrukcij brez
dodatne obtežbe

12,5 mm	okoli 14 kg/m ²
20 mm	okoli 22 kg/m ²
2 x 12,5 mm	okoli 25 kg/m ²

Obloga:

Gradbene plošče Rigips RB 12,5 mm ali 2 x 12,5 mm
ali "Debele" plošče Rigips 20.

Dopustne osne razdalje podkonstrukcije po DIN 18 181

Obloga	Podporna širina letev nosilne letve			Razpon plošč	
	48/24 y mm	50/30 y mm	60/40 y mm	prečno na ploščo l mm	vzdolžno na ploščo l mm
mm					
A. Brez dodatne obtežbe					
12,5	700	850	1000	500	420
20	600	750	850	750	625
2 x 12,5	600	750	850	500	420
Luknjane plošče in plošče z režami	—	850	1000	320 ¹⁾	—
B. Z dodatno obtežbo (celotna dop. površ. masa konstrukcije					30 kg/m²)
12,5/2 x 12,5	600	750	850	500	420
20	600	750	850	750	625
C. Z dodatno obtežbo (celotna dop. površ. masa konstrukcije					50 kg/m²)
12,5/2 x 12,5	500	600	700	500	420
20	500	600	700	750	625

¹⁾ 210 mm za kasete z režami S 21

Posamezne obtežbe, ki delujejo neposredno
na oblogo, ne smejo presežati 0,06 kN na
razpon in meter plošče.

Stropna obloga na dvojnem letvanju, direktno pritrjena

Površinska masa konstrukcij brez dodatne obtežbe

12,5 mm	okoli 15 kg/m ²
20 mm	okoli 23 kg/m ²
2 x 12,5 mm	okoli 26 kg/m ²

4.05.12

Rigips.
Pionirji
montažne
gradnje®.

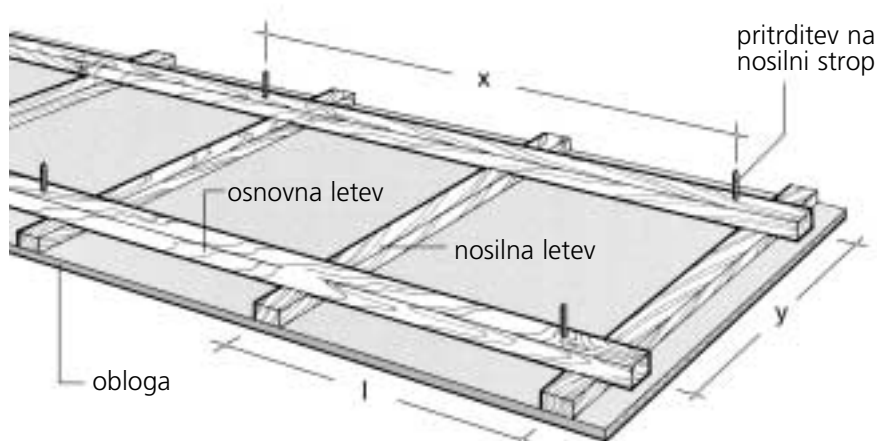

Obloga:

Gradbene plošče Rigips RB 12,5 mm ali 2 x 12,5 mm ali "Debele" plošče Rigips 20.

Dopustne osne razdalje podkonstrukcije po DIN 18 181

Obloga Debelina	Podporna širina letev				Razpon plošč	
	osnovne letve 60/40	nosilne letve 48/24 50/30		60/40	prečno na ploščo l	vzdolžno na ploščo l
d mm	x mm	y mm	y mm	y mm	l mm	l mm
A. Brez dodatne obtežbe						
12,5	1000	700	850	1000	500	420
20	850	600	750	850	750	625
2 x 12,5	850	600	750	850	500	420
Luknjane plošče in plošče z režami	1000	—	850	1000	320 ¹⁾	—
B. Z dodatno obtežbo (celotna dop. površ. masa konstrukcije 30kg/m²)						
12,5/2 x 12,5	850	600	750	850	500	420
20	850	600	750	850	750	625
C. Z dodatno obtežbo (celotna dop. površ. masa konstrukcije 50 kg/m²)						
12,5/2 x 12,5	700	500	600	700	500	420
20	700	500	600	700	750	625

¹⁾210 mm za kasete z režami S 21

Posamezne obtežbe, ki delujejo neposredno na oblogo, ne smejo presežati 0,06 kN na razpon in meter plošče.

Podatki za požarno zaščito v zvezi z nosilnimi stropovi prospekti sistemov:

4.20.10 Stropovi z jeklenimi nosilci z nosilnim slojem iz lahkega betona in stropovi z votlim polnili

4.30.10 Stropovi z jeklenimi nosilci z nosilnim slojem iz normalnega betona

4.40.10 Železobetonski stropovi

4.50.10 Stropovi z lesenimi tramovi

Podatki za zvočno zaščito v zvezi z nosilnimi stropovi prospekt sistema 4.06.00.

Rigips.
Pionirji
montažne
gradnje®.

4.05.13

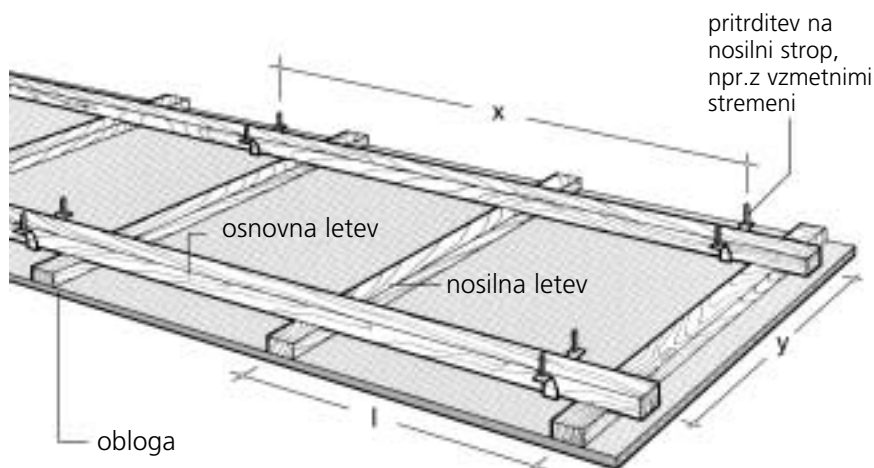
Stropna obloga
na dvojnem
letvanju, direktno
pritrjena

Vzmetno streme

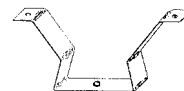
Za konstrukcijo A brez dodatne obtežbe,
z gradbeno ploščo Rigips RB debeline 12,5 mm.Obloga:Gradbene plošče Rigips RB 12,5 mm ali 2 x 12,5 mm
ali "Debele" plošče Rigips 20.

Dopustne osne razdalje podkonstrukcije po DIN 18 181

Obloga Debelina	Podporna širina letev				Razpon plošč	
	osnovne letve 60/40	nosilne letve		prečno na ploščo		vzdolžno na ploščo
d mm	x mm	y mm	y mm	y mm	l mm	l mm
A. Brez dodatne obtežbe						
12,5	1000	700	850	1000	500	420
20	850	600	750	850	750	625
2 x 12,5	850	600	750	850	500	420
Luknjane plošče in plošče z režami	1000	—	850	1000	320 ¹⁾	—
B. Z dodatno obtežbo (celotna dop. površ. masa konstrukcije 30 kg/m²)						
12,5/2 x 12,5	850	600	750	850	500	420
20	850	600	750	850	750	625
C. Z dodatno obtežbo (celotna dop. površ. masa konstrukcije 50 kg/m²)						
12,5/2 x 12,5	700	500	600	700	500	420
20	700	500	600	700	750	625

¹⁾ 210 mm za kasete z režami S 21Posamezne obtežbe, ki delujejo neposredno
na oblogo, ne smejo presegati 0,06 kN na
razpon in meter plošče.Podatki za zvočno zaščito v zvezi
z nosilnimi stropov prospekt
sistema 4.06.00.

Direktno obešalo

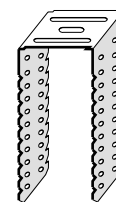

Uporabi se lahko za vse konstrukcije

Stropna obloga na dvojnem sloju profilov, obešeno pritrjena

Površinska masa konstrukcij brez dodatne obtežbe

12,5 mm	okoli 15 kg/m ²
20 mm	okoli 23 kg/m ²
2 x 12,5 mm	okoli 26 kg/m ²

4.05.14

Rigips.
Pionirji
montažne
gradnje®.

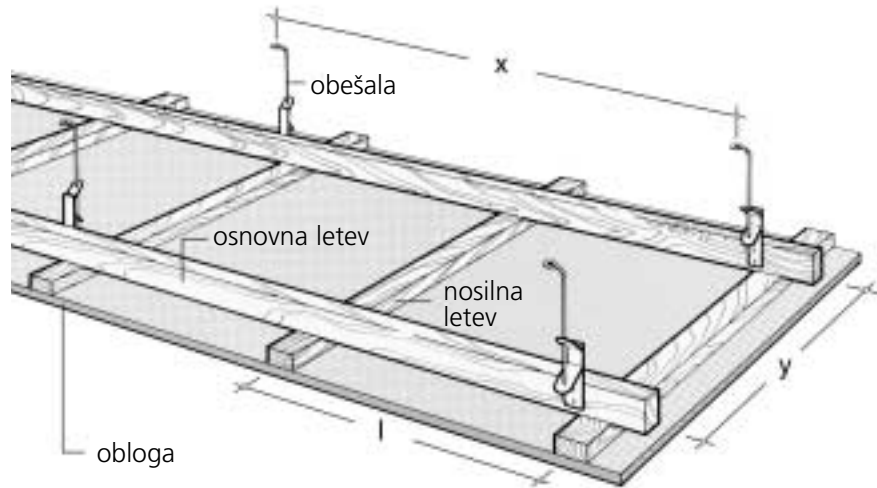

Obloga:

Gradbene plošče Rigips RB 12,5 mm ali 2 x 12,5 mm ali "Debele" plošče Rigips 20.

Dopustne osne razdalje podkonstrukcije po DIN 18 181

Obloga Debelina	Podporna širina letev				Razpon plošč	
	osnovne letve 60/40	nosilne letve 48/24 50/30		60/40	prečno na ploščo l	vzdolžno na ploščo l
d mm	x mm	y mm	y mm	y mm	l mm	l mm
A. Brez dodatne obtežbe						
12,5	1200	700	850	1000	500	420
20	1000	600	750	850	750	625
2 x 12,5	1000	600	750	850	500	420
Luknjane plošče in plošče z režami	1200	—	850	1000	320 ¹⁾	—
B. Z dodatno obtežbo (celotna dop. površ. masa konstrukcije 30 kg/m²)						
12,5/2 x 12,5	1000	600	750	850	500	420
20	1000	600	750	850	750	625
C. Z dodatno obtežbo (celotna dop. površ. masa konstrukcije 50 kg/m²)						
12,5/2 x 12,5	850	500	600	700	500	420
20	850	500	600	700	750	625

¹⁾ 210 mm za kasete z režami S 21

Posamezne obtežbe, ki delujejo neposredno na oblogo, ne smejo presegati 0,06 kN na razpon in meter plošče.

Podatki za zvočno zaščito v zvezi z nosilnimi stropovi prospekt sistema 4.06.00.

Montažni stropovi Rigips®

Kovinska podkonstrukcija

Stropne obloge in obešeni stropovi, brez zahtev za požarno zaščito

4.05.21

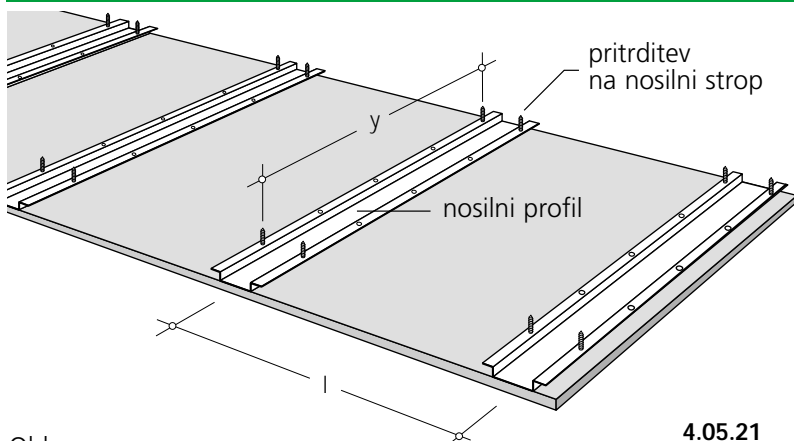

4.05.21

Obloga:

Gradbene plošče Rigips RB 12,5 mm ali 2 x 12,5 mm ali "Debele" plošče Rigips 20.

Dopustne osne razdalje podkonstrukcije po DIN 18 181

Obloga Debelina	Podporna širina nosilnih profilov	Razpon plošč	
		prečno na ploščo l mm	vzdolžno na ploščo l mm
d mm	y mm	l mm	l mm
A. Brez dodatne obtežbe			
12,5	1000	500	420
20	1000	750	625
2 x 12,5	1000	500	420
Luknjane plošče in plošče z režami	1000	320 ¹⁾	—
B. Z dodatno obtežbo (celotna dop. površ. masa konstrukcije 30 kg/m²)			
12,5/2 x 12,5	1000	500	420
20 ²⁾	1000	750	625
C. Z dodatno obtežbo (celotna dop. površ. masa konstrukcije 50 kg/m²)			
12,5/2 x 12,5 ²⁾	750	500	420
20 ²⁾	750	750	625

¹⁾ 210 mm za kasete z režami S 21

²⁾ Letveni drsniki statično niso dopustni.

4.05.22

druga možnost:
stropni profil CD 60-27-06,
pritrjen na letvene drsnike.

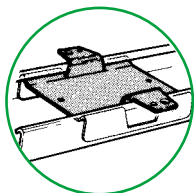

4.05.23

druga možnost:
stropni profil CD 60-27-06,
pritrjen na nastavljiva direktna
obešala.

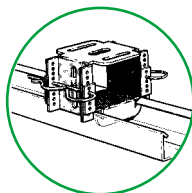

4.05.23a

druga možnost:
stropni profil CD 60-27-06,
pritrjen na direktna obešala.

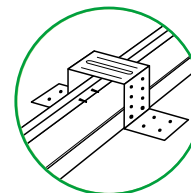

Stropna obloga na dvojnem sloju profilov, obešeno pritrjena

Površinska masa konstrukcij brez dodatne obtežbe

12,5 mm	okoli 13 kg/m ²
20 mm	okoli 21 kg/m ²
2 x 12,5 mm	okoli 24 kg/m ²

Obešalni sistemi

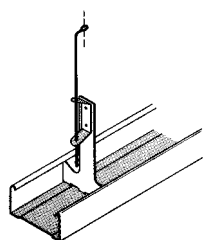

hitromontažno
sidrno obešalo

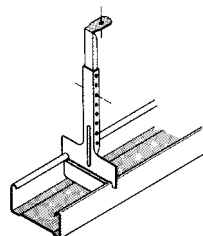

obešalo Nonius

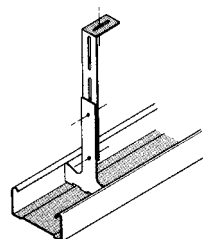

tračno obešalo z režo

Podatki za požarno zaščito v zvezi z nosilnimi stropovi prospekti sistemov:

4.20.20 Stropovi z jeklenimi nosilci z nosilnim slojem iz lahkega betona in stropovi z votlimi polnili

4.30.20 Stropovi z jeklenimi nosilci z nosilnim slojem iz normalnega betona

4.40.20 Železobetonski stropovi

4.50.20 Stropovi z lesenimi tramovi

Podatki za zvočno zaščito v zvezi z nosilnimi stropovi prospekt sistema 4.06.00.

4.05.24

Rigips.
Pionirji
montažne
gradnje®.

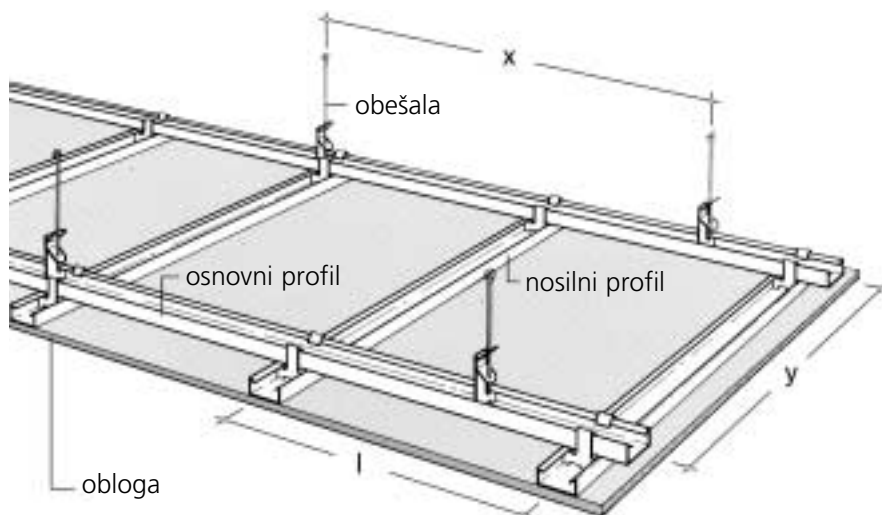

Obloga:

Gradbene plošče Rigips RB 12,5 mm ali 2 x 12,5 mm ali "Debele" plošče Rigips 20.

Dopustne osne razdalje podkonstrukcije po DIN 18 181

Debelina obloge d mm	Podporna širina nosilnih profilov x y mm mm		Razpon plošč prečno na ploščo vzdolžno na ploščo l l mm mm	
	x	y	l	l
A. Brez dodatne obtežbe				
12,5	900	1000	500	420
20	750	1000	750	625
2 X 12,5	750	1000	500	420
Luknjane plošče in plošče z režami				
	900	1000	320 ¹⁾	—
B. Z dodatno obtežbo (celotna dop. površ. masa konstrukcije 30 kg/m²)				
12,5/2 x 12,5	750	1000	500	420
20	750	1000	750	625
C. Z dodatno obtežbo (celotna dop. površ. masa konstrukcije 50 kg/m²)				
12,5/2 x 12,5	600	750	500	420
20	600	750	750	625

¹⁾ 210 mm za kasete z režami S 21

Posamezne obtežbe, ki delujejo neposredno na oblogo, ne smejo presežati 0,06 kN na razpon in meter plošče.

Montažni stropovi Rigips®

Kovinska podkonstrukcija v istem nivoju

Obešeni stropovi brez zahtev za požarno zaščito

4.05.31

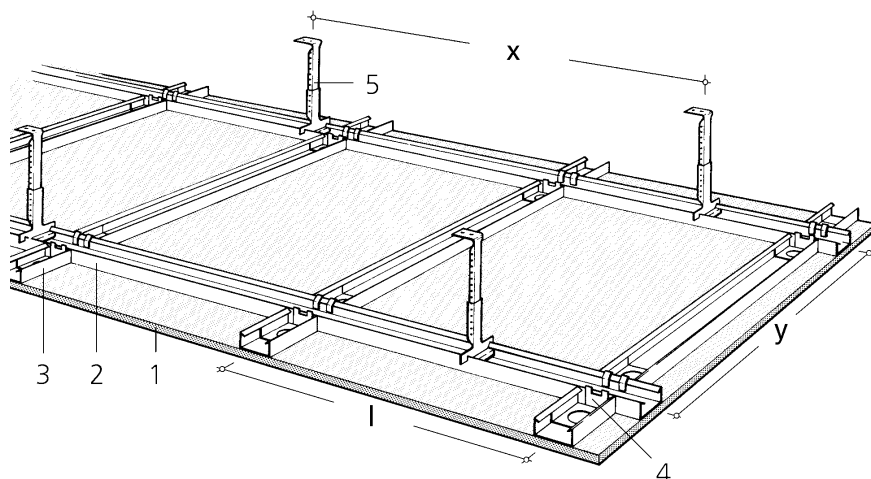

Površinska masa konstrukcij

12,5 mm	okoli 13 kg/m ²
20 mm	okoli 21 kg/m ²
2 x 12,5 mm	okoli 24 kg/m ²

1	Obloga	Gradbene plošče Rigips RB 12,5 mm ali "Debele" plošče Rigips 20 mm
2	Osnovni profil	Stropni profil CD 60-06, naročilna št. 43702
3	Nosilni profil	Stropni profil CD 60-06, naročilna št. 43702 (dobavljamo tudi v fiksni dolžinah)
4	Veznik profilov	Varnostni prečni veznik CD, naročilna št. 42827
5	Obešalo	Obešalo Nonius CD

Dopustne osne razdalje podkonstrukcije:

Debelina obloge	Podporna širina profilov		Razpon plošč	
	osnovni profili	nosilni profili	prečno na ploščo	vzdolžno na ploščo
d mm	x mm	y mm	l mm	l mm
12,5	850	1250	500	–
20	750	1250	750	–
2 x 12,5	750	1250	500	–

Posamezne obtežbe, ki delujejo neposredno na oblogo, ne smejo presežati 0,06 kN na razpon in meter plošče.

Montažni stropovi Rigips®

Kovinska podkonstrukcija Obokani strop

Obešeni stropovi brez zahtev za požarno zaščito

Eno ali dvoslojna
obloga "Riflex"

4.05.50

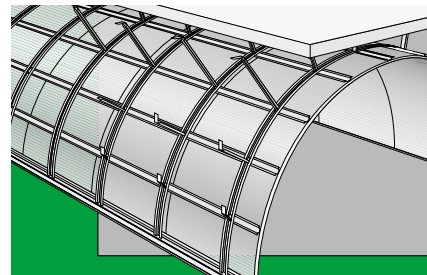
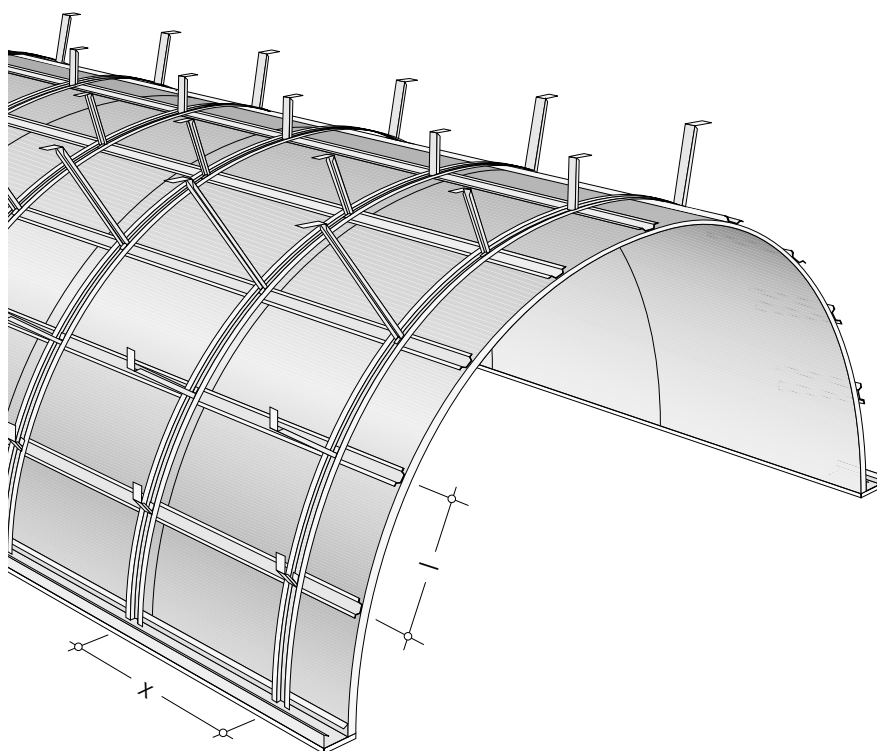

**Površinska masa
obešenega stropa
okoli 10,5 kg/m²**
(1 x 6 mm)
okoli 16,5 kg/m²
(2 x 6 mm)

Dopustne osne razdalje podkonstrukcije:

Obloga	Razmak profilov		Razpon plošč	Najmanjši polmer oboka
	obočni profili x mm	nosilni profili y mm	prečno na ploščo l mm	
6,0	750	300	300	600 mm
2 x 6,0	750	300	300	

1	Obloga	1.1 Pritrditev 1.2	Riflex Vijaki za hitro vgradnjo Rigips TN Vijaki za pločevino s ploščato glavo 4,2 x 13 mm za spajanje profilov
2	Podkonstrukcija	2.1 Osnovni profili 2.2 Nosilni profili 2.3 Obešala	Obočni profili Klobukasti stropni profili Obešalni sistem Nonius za obočne profile z razredom nosilnosti 0,25 kN
	Obdelava z lopatico	Izvedba	Z maso za obdelavo stikov Ridurit in ojačitvenim trakom iz steklenih vlaken po tovarniških navodilih

Navodila za izdelke in vgrajevanje

4.05.50

Rigips.
Pionirji
montažne
gradnje®.

Riflex	Posebna elastična plošča za suho oblikovanje iz mavca z obojestransko vdelano polstjo iz steklenih vlaken, z gladko in ravno površino.	
Razred vnetljivosti materiala	A1 v skladu z odobritvijo	
Tehnični podatki	vzdolžno na ploščo	prečno na ploščo
Porušna sila (N)	590	430
Upogibna trdnost (N/mm ²)	14,0	9,8
Modul elastičnosti (N/mm ²)	6500	5000
Vijaki za hitro vgradnjo	po DIN 18 182	
Mineralna volna	po DIN 18 165	
Toplotna zaščita	po DIN 4108	

Navodila za vgrajevanje:

Podkonstrukcija obokanega stropa je sestavljena iz tlačno odpornih obešal Nonius z nastavljivimi palicami za obešanje konstrukcije.

Oсна razdalja od središča oboka znaša 300 mm.

Obočni profili (osna razdalja 750 mm), zakrivljeni ob upogibni šablono se pritrujejo z vijaki za pločevino 4,2 x 13 mm s ploščatimi glavami na vse klobukaste stropne profile (razmak 300 mm).

Posebna mavčna plošča Riflex se upogne v suhem stanju in direktno privije na klobukaste stropne profile. Prvi sloj obloge se pritruje z vijaki za hitro vgradnjo TN 3,5 x 25 mm (a = 400 mm), drugi sloj obloge pa z vijaki za hitro vgradnjo 3,5 x 25 mm (a = 200 mm). Stiki na zunanji oblogi in stenski priključki se obdelajo z maso za stike Ridurit in ojačitvenim trakom iz steklenih vlaken tako, da so pripravljene za pleskanje. Plošče notranjih oblog so samo položene na stik.

Pritrjevanje bremen, obdelava površin

Obdelava z lopatico po vsej površini ni potrebna. Priporoča se samo pri posebnih svetlobnih razmerah in posebnih zahtevah glede ravnosti pod-

lage, npr. pri lakiranju ali kovinskih tapetah. Načeloma je treba za kasnejše lakiranje predvideti dvoslojno oblogo.

Demontažni stropni sistemi Rigips®

Kovinska podkonstrukcija

Obešeni stropovi brez zahtev za požarno zaščito

*Obešeni stropovi 4.07.50 do 4.07.62 so uporabni tudi kot akustični stropovi, glejte "Montažni stropovi" od strani 41 dalje.

4.07.50 do 4.07.72

Montaža z zakrito podkonstrukcijo s stropnimi ploščami Gyptone

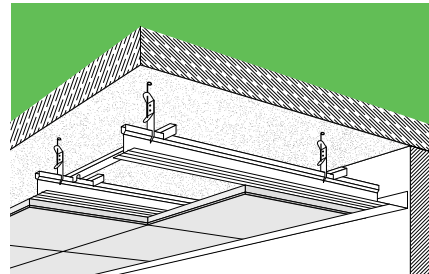
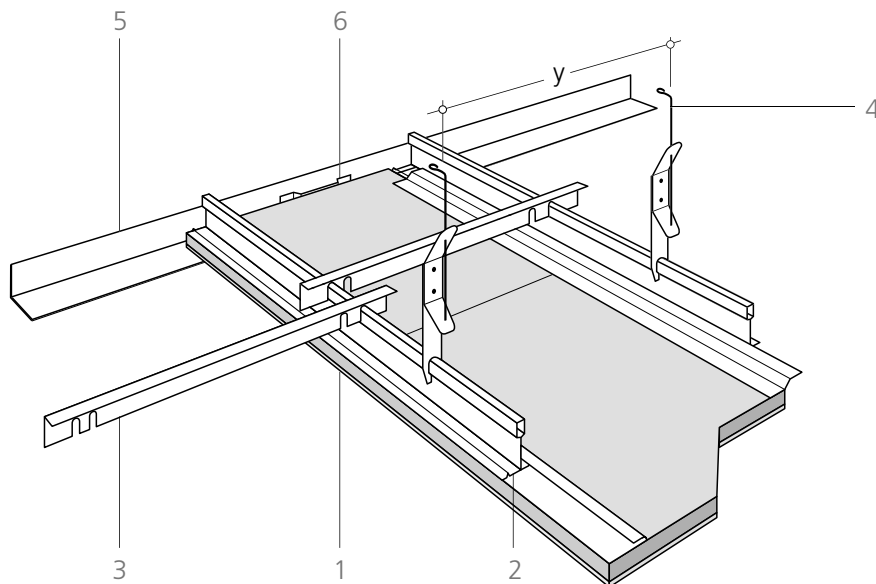

Površinska masa obešenega stropa okoli 8 do 9 kg/m²

Dopustne osne razdalje podkonstrukcije:

Gyptone mm	Podporna širina glavnih T-profilov (od obešala do obešala)	
	x mm	y mm
12,5	1250 (1200)	625 (600)

1	Stropna plošča	stropna plošča Gyptone 625 x 625 mm ²⁾
2	Glavni T-profil	T-profil h = 38 mm, b = 24 mm
3	Distančni profil	
4	Obešalo	z napenjalno vzmetjo ali pločevinastim trakom z režo
5	Stenski kotnik	
6	Stenska vzmet	

²⁾ Dobavljamo tudi v evropskem formatu 600 x 600 mm.

Podrobnejša navodila za izdelke in vgrajevanje si oglejte pod Akustični stropovi!

Oblika robov D1:

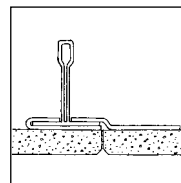

Izgled površine glejte pod Akustični stropovi, od 4.07.50 dalje.

Demontažni stropni sistemi Rigips®

Kovinska podkonstrukcija

Obešeni stropovi brez zahtev za požarno zaščito

*Obešeni stropovi 4.07.50 do 4.07.86 so uporabni tudi kot akustični stropovi, glejte "Montažni stropovi" od strani 41 dalje.

4.07.50 do 4.07.72 in 4.07.80 do 4.07.86

Montaža z vlaganjem plošč s stropnimi sistemi Gyptone in Casoprano

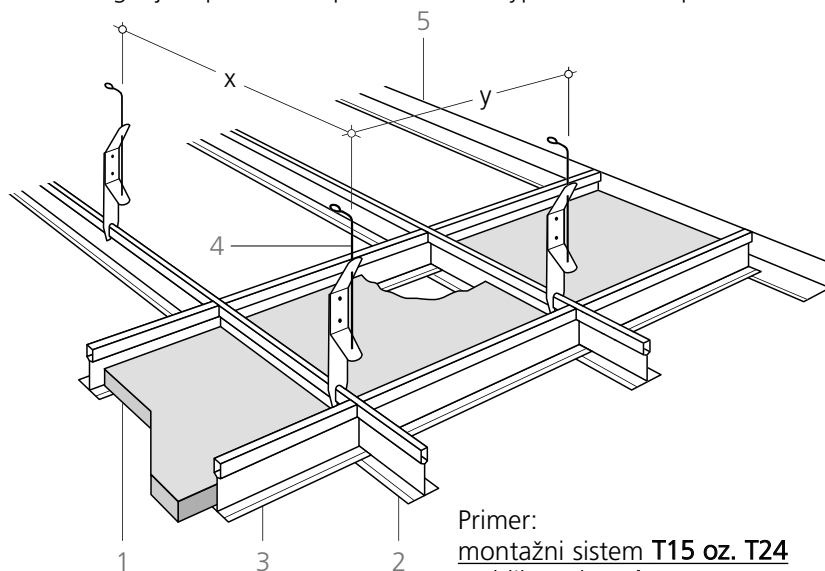

Primer:
montažni sistem **T15 oz. T24**
z obliko robov **A**

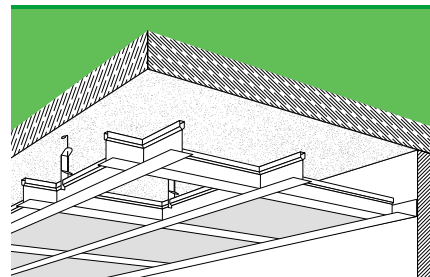

Površinska masa obešenega stropa okoli 7,1 do 9 kg/m²

Dopustne osne razdalje podkonstrukcije:

Plošče Gyptone (Casoprano)	Podporna širina glavnih T-profilov (od obešala do obešala)	
	x mm	y mm
12,5 (8 ali 9,5)	1250 oz. 1200	1250 oz. 1200

1 Stropna plošča	stropna plošča Gyptone/Casoprano 625 x 625 mm ²⁾ Strukturo površine glejte pod "Akustični stropovi", (4.07.50 do 4.07.72 oz. 4.07.80 do 4.07.86).	
2 Glavni T-profil	T-profil	T-profil h = 38 mm, b = 15 oz. 24 mm
3 Prečni T-profil	T-profil	T-profil h = 38 mm, b = 15 oz. 24 mm
4 Obešalo	z napenjalno vzmetjo ali pločevinastim trakom z režo	
5 Stenski kotnik		

²⁾ Dobavljamo tudi v evropskem formatu 600 x 600 mm.

Podrobnejša navodila za izdelke in vgrajevanje si oglejte pod Akustični stropovi!

Oblika robov: **A:**

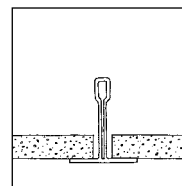

Oblika robov: **E:**

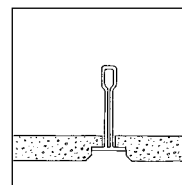

Projektiranje in gradnja
s sistemi Rigips.

Montažni stropovi Rigips®

Stropne obloge, obešeni stropovi

Zvočna zaščita po DIN 4109

Tabela 1: Ovrednotena zvočna izolirnost $R'_{w,R}$ obešenih stropov Rigips

Gradbene plošče Rigips RB	Mineralna volna, položena v prostoru med stropovi mm	Samo obešeni strop $R'_{w,R}$ (dB)
12,5	0	27
12,5	40	30
12,5	80	36
12,5	120	40
2 x 12,5	0	30
2 x 12,5	40	36

Rezultati internih preizkusov

Tabela 2: Ovrednotena zvočna izolirnost $R'_{w,R}$ masivnih stropov

Površinska masa masivnega stropa ¹⁾ kg/m ²	Enoslojen masiven strop, direktno položen estrih in prehodna obloga dB ³⁾	Masiven strop z direktno položenim estrihom in pohodno oblogo, z obešenim stropom Rigips ²⁾ dB ³⁾	Enoslojen masiven strop s plavajočim estrihom dB ³⁾	Masiven strop s plavajočim estrihom in obešanim stropom Rigips dB ³⁾
500	55	59	59	62
450	54	58	58	61
400	53	57	57	60
350	51	56	56	59
300	49	55	55	58
250	47	53	53	56
200	44	51	51	54
150	41	49	49	52

¹⁾ vključno z vezanim estrihom, estrihom na ločilnem sloju in ometom na spodnji strani

²⁾ montažni strop Rigips, pritrjen direktno ali obešeno, z izolacijo ≥ 40 mm v medprostoru

³⁾ velja za bočne gradbene elemente s srednjo površinsko maso m'_{Lsr} 300 kg/m². Za srednjo površinsko maso bočnih gradbenih elementov, ki odstopa, je treba upoštevati korekturno vrednost $K_{L,1}$ (Tabela 3).

Dokaz: Priloga 1 k DIN 4109,
Tabela 12

Tabela 3: Korekturna vrednost $K_{L,1}$ za ovrednoteno zvočno izolirnost $R'_{w,R}$

Ločilni gradbeni element	Korekturna vrednost v dB za srednjo površinsko maso m'_{Lsr} v kg/m ²						
	400	350	300	250	200	150	100
Enoslojni masivni stropi	0	0	0	0	-1	-1	-1
Masivni stropi z obešenim stropom Rigips in masivni strop s plavajočim estrihom in obešenim stropom Rigips	+2	+1	0	-1	-2	-3	-4

Dokaz: Priloga 1 k DIN 4109, Tabela 13

Zvočna zaščita

pred hrupom iz prostora
med stropovi

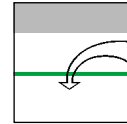

Zvočna zaščita DIN 4109 masiven strop z obešenim stropom

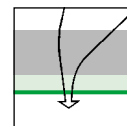

Zgradbe v masivni izvedbi

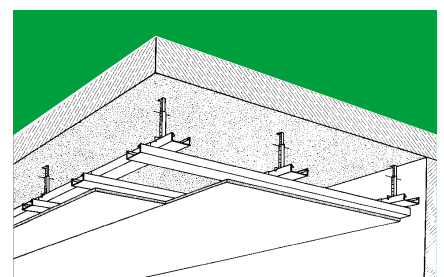
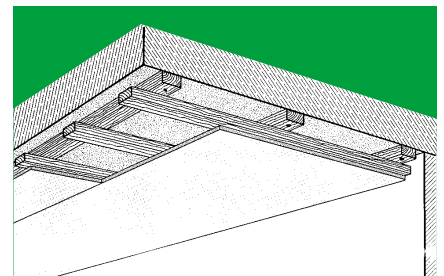

Mineralna volna ni narisana.

Zgradbe v masivni zvedbi, masivni stropovi

Rigips.
Pionirji
montažne
gradnje®.

Tabela 4:

Ekvivalentna ovrednotena normalizirana raven udarnega zvoka masivnih stropov brez/z obešenim stropom Rigips

Površinska masa ¹⁾ masivnega stropa brez položene izolacije kg/m ²	brez obešenega stropa $L_{n,w,eq,R}$ (ekv. izolirn. pred udar. zv.) ²⁾ dB	z obešenim stropom ³⁾ $L_{n,w,eq,R}$ (ekv. izolirn. pred udar. zv.) ²⁾ dB
135	86 (-23)	75 (-12)
160	85 (-22)	74 (-11)
190	84 (-21)	74 (-11)
225	82 (-19)	73 (-10)
270	79 (-16)	73 (-10)
320	77 (-14)	72 (- 9)
380	74 (-11)	71 (- 8)
450	71 (- 8)	69 (- 6)
530	69 (- 6)	67 (- 4)

Vmesne vrednosti se določajo z linearno interpolacijo.

¹⁾ vključno z vezanim estrihom, estrihom na ločilnem sloju in ometom na spodnji strani

²⁾ ekvivalentna izolirnost pred udarnim zvokom

³⁾ pri uporabi plavajočih estrihov z mineralnimi vezivi je treba tabelarične vrednosti

$L_{n,w,eq,R}$ zvišati za 2 dB, pri ekvivalentni izolirnosti pred udarnim zvokom pa zmanjšati za 2 dB.

Dokaz: Priloga 1 k DIN 4109, Tabela 16

Strop z lesenimi tramovi

Obloge stropov z lesenimi tramovi in streh z mavčnimi vlaknenimi ploščami Rigidur si oglejte pod Požarno zaščitni stropovi po sistemih Rigips 4.50.51 oz. 4.70.81!

Ovrednotena izolirnost pred zvokom v zraku $R'_{w,R}$ in ovrednotena normalizirana raven udarnega zvoka $L'_{n,w,R}$ (izolirnost pred udarnim zvokom) stropov z lesenimi tramovi

Tabela 5:

Strop z lesenimi tramovi s podom na zgornji oblogi tramov (iverne plošče) in obešenim stropom Rigips, pritrjenim z vzmetnimi stremeni ali vzmetnimi letvami

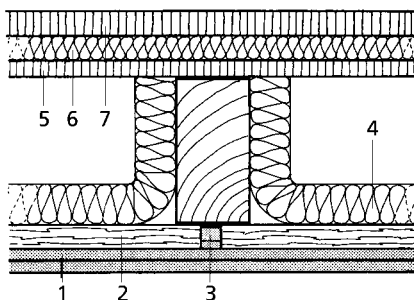

Obloga	$R'_{w,R}$ ¹⁾	$L'_{n,w,R}$ ²⁾ (izolir. pred ud. zv.)
1-slojna	50	56 (7)
2-slojna	50	53 (10)

¹⁾ Velja za bočne gradbene elemente s površinsko maso m'_{Lgr} približno 300 kg/m². Za srednjo površinsko maso bočnih gradbenih elementov, ki odstopa, je treba upoštevati korekturno vrednost $K_{L,1}$ (Tabela 7).

²⁾ Pri uporabi mehke elastične talne obloge lahko naredite naslednje pribitke, odvisno od izboljšanja izolirnosti pred udarnim zvokom $L_{w,R}$ te obloge:
2 dB za $L_{w,R} \geq 20$ dB
6 dB za $L_{w,R} \geq 25$ dB

Dokaz: Priloga 1 k DIN 4109, Tabela 19

- 1 Plošča Rigips 12,5 mm ali 15 mm
- 2 Lesena ali kovinska podkonstrukcija z osno razdaljo ≥ 400 mm
- 3 Vzmetno streme ali podobno
- 4 Izolacija iz mineralne volne ≥ 50 mm (pri debelini ≥ 100 mm stransko zavijanje navzgor ni potrebno)
- 5 Iverica 16-25 mm
- 6 Vlaknena izolacija, uporabljena vrsta $T \geq 25$ mm
- 7 Iverica 19-25 mm

Rigips.
Pionirji
montažne
gradnje*.

Tabela 6:

Strop z lesenimi tramovi s podom na zgornji oblogi tramov (plavajoči estrih) in obešenim stropom Rigips, pritrjenim z vzmetnimi stremeni ali vzmetnimi letvami.

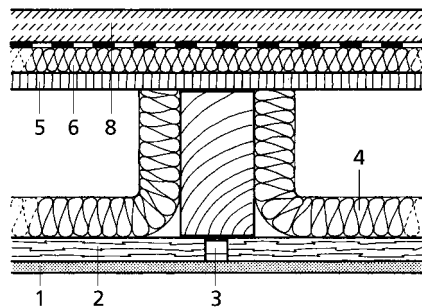

- 1 Plošča Rigips 12,5 mm ali 15 mm
- 2 Lesena ali kovinska podkonstrukcija z osno razdaljo ≥ 400 mm
- 3 Vzmetno streme ali podobno
- 4 Izolacija iz mineralne volne ≥ 50 mm (pri debelini ≥ 100 mm stransko zavijanje navzgor ni potrebno)
- 5 Iverica 16-25 mm
- 6 Vlaknena izolacija, uporabljena vrsta $T \geq 25$ mm
- 7 Estrih ≥ 40 mm

Obloga	$R'_{w,R}$ ¹⁾	$L'_{n,w,R}$ ²⁾ (izolir. pred ud. zv.)
1-slojna	50	51 (12)

¹⁾ Velja za bočne gradbene elemente s površinsko maso m'_{Lsr} približno 300 kg/m^2 . Za srednjo površinsko maso bočnih gradbenih elementov, ki odstopa, je treba upoštevati korekturno vrednost $K_{L,1}$ (Tabela 7).

²⁾ Pri uporabi mehke elastične talne obloge lahko naredite naslednje pribitke, odvisno od izboljšanja izolirnosti pred udarnim zvokom $L_{w,R}$ te obloge:
2 dB za $L_{w,R} \geq 20$ dB
6 dB za $L_{w,R} \geq 25$ dB

Dokaz: Priloga 1 k DIN 4109, Tabela 19

Tabela 7:

Korekturne vrednosti $K_{L,1}$ za ovrednoteno zvočno izolirnost $R'_{w,R}$ stropov z lesenimi tramovi

Ločilni strop 50 dB	Korekturna vrednost v dB za srednjo površinsko maso m'_{Lsr} v kg/m^2						
	450	400	350	300	250	200	150
	+4	+3	+2	0	-2	-4	-7

Dokaz: Priloga 1 k DIN 4109, Tabela 14

Ovrednotena izolirnost pred zvokom v zraku $R'_{w,R}$ masivnih stropov z obešenim stropom Rigips

Pri obešenih stropovih Rigips z obeshalno višino $h \geq 200$ mm lahko brez dodatnega dokazovanja vzamemo za osnovo izboljšanje ovrednotene zvočne izolirnosti 10 dB v primerjavi z masivnimi stropovi (Tabela 2, 2. stolpec).

Izolacijski material (vlaknena izolacija debeline ≥ 50 mm) je treba položiti po vsej stropni površini.

Dokaz:
Priloga 1 k DIN 4109, odstavek 7.1.2

Ekvivalentna ovrednotena normalizirana raven udarnega zvoka $L'_{n,w,R}$ masivnih stropov

Pri masivnih stropovih z obešenim stropom Rigips lahko privzamemo vrednosti za masivne stropove brez obešenega stropa (Tabela 4, 2. stolpec), zmanjšane za 10 dB (pri ekvivalentni izolirni. pred ud. zvokom zvečane za 10 dB).

Dokaz: Priloga 1 k DIN 4109, odstavek 8.1.1

**Zgradbe
v skeletni
in leseni zvedbi**

Zgradbe v skeletni in leseni zvedbi

Rigips.
Pionirji
montažne
gradnje®.

Ovrednotena izolirnosti pred zvokom v zraku $R_{w,R}$ in $R'_{w,R}$ ter ovrednotena normalizirana raven udarnega zvoka $L'_{n,w,R}$ stropov z lesenimi tramovi.

Tabela 8:

Strop z lesenimi tramovi s podom na zgornji oblogi tramov (iverne plošče) in direktno obešenim stropom Rigips.

Obloga	$R_{w,R}$	$R'_{w,R}$	$L'_{n,w,R}$ (izolirn. pred ud. zv.) brez talne obloge	Talna obloga z $L_{w,R}$ (izbolj. izolirn. pred ud. zv.)
mm	dB	dB	dB	dB
≥ 12,5	53	50	64 (-1)	56 (7)

Tabela 9:

Strop z lesenimi tramovi s podom na zgornji oblogi tramov (iverne plošče) in obešenim stropom Rigips, pritrjenim z vzmetnimi stremeni ali vzmetnimi letvami.

Obloga	$R_{w,R}$	$R'_{w,R}$	$L'_{n,w,R}$ (izolirn. pred ud. zv.) brez talne obloge	Talna obloga z $L_{w,R}$ (izbolj. izolirn. pred ud. zv.)
mm	dB	dB	dB	dB
≥ 12,5	57	54	56 (7)	49 (14)
2 x 12,5	62	57	53 (10)	46 (17)

Tabela 10:

Strop z lesenimi tramovi s podom na zgornji oblogi tramov (plavajoči estrih) in obešenim stropom Rigips, direktno pritrjenim z vzmetnimi stremeni ali vzmetnimi letvami

Obloga	$R_{w,R}$	$R'_{w,R}$	$L'_{n,w,R}$ (izolirn. pred ud. zv.) brez talne obloge	Talna obloga z $L_{w,R}$ (izbolj. izolirn. pred ud. zv.)
mm	dB	dB	dB	dB
≥ 12,5 direktno pritrjen	60	54	56 (7)	49 (14)
≥ 12,5 (vzmetna stremena, itd.)	65	57	51 (12)	44 (19)

Dokaz: Priloga 1 k DIN 4109, Tabela 34

$R_{w,R}$ = ovrednotena izolirnost pred zvokom v zraku ločilnega gradbenega elementa brez vzdolžnega prevajanja po bočnih gradbenih elementih.

$R'_{w,R}$ = ovrednotena izolirnost pred zvokom v zraku s prevajanjem po bočnih gradbenih elementih. Površinska masa m'_{Lr} 300 kg/m²

- 1 Plošča Rigips 12,5 mm ali 15 mm
- 2 Lesena ali kovinska podkonstrukcija z osno razdaljo ≥ 400 mm
- 3 Vzmetno streme ali podobno
- 4 Izolacija iz mineralne volne ≥ 50 mm (pri debelini ≥ 100 mm stransko zavijanje navzgor ni potrebno)
- 5 Iverica 16-25 mm
- 6 Vlaknena izolacija, uporabljena vrsta T ali TK debeline ≥ 25 mm
- 7 Iverica 19-25 mm
- 8 Cementni estrih ≥ 40 mm

Stropni sistemi Rigips brez stikov

Kovinska podkonstrukcija

Akustični stropovi (Gradbene plošče Rigips RB) Luknjane plošče Rigiton RL

4.07.10 Gradbene plošče Rigips RB 12,5 mm brez položene izolacije

Zaprta površina Skica konstrukcije

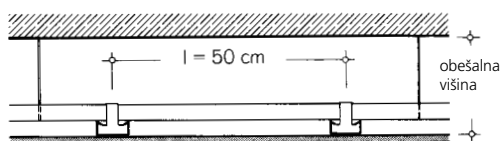

Vidna površina

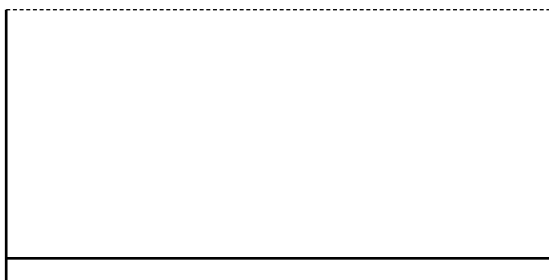

Uporaba npr. za akustične stropove -
z obrobim pasom oz. za polja plošč
z zaprto površino.

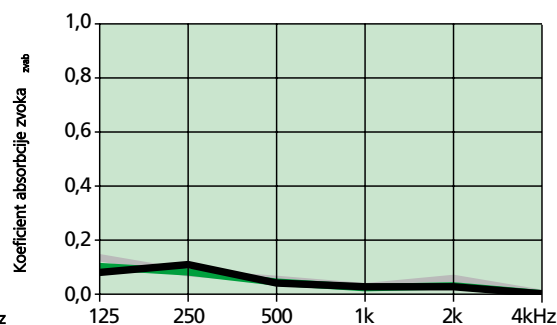

f v Hz	125	250	500	1000	2000	4000
■ Obešalna višina 100 mm	0,08	0,11	0,04	0,03	0,03	0,00
■ Obešalna višina 200 mm	0,11	0,09	0,04	0,02	0,03	0,00
■ Obešalna višina 400 mm	0,14	0,09	0,05	0,03	0,05	0,00

4.07.11 Gradbene plošče Rigips RB 12,5 mm s položeno izolacijo

Zaprta površina Skica konstrukcije

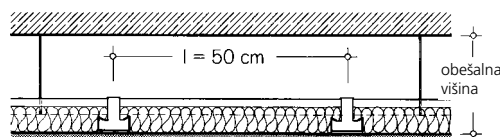

Vidna površina

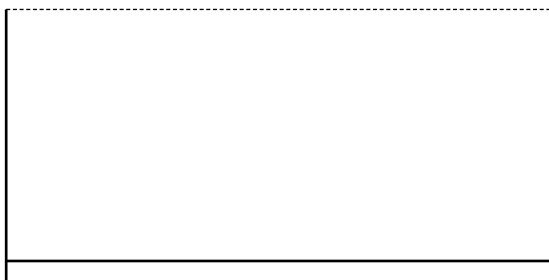

Uporaba npr. za akustične stropove -
z obrobim pasom oz. za polja plošč
z zaprto površino.

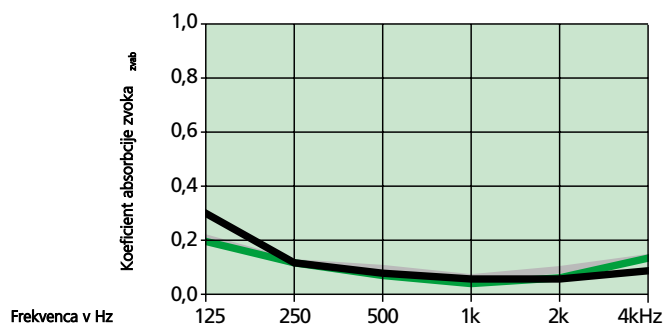

Položeni sloj mineralne volne debeline 40 mm je bil sestavni del
konstrukcije.

f v Hz	125	250	500	1000	2000	4000
■ Obešalna višina 100 mm	0,30	0,12	0,08	0,06	0,06	0,10
■ Obešalna višina 200 mm	0,20	0,12	0,07	0,05	0,06	0,13
■ Obešalna višina 400 mm	0,21	0,12	0,09	0,06	0,09	0,13

4.07.21 Luknjane plošče Rigiton RL stropni sistem brez stikov

Lepljeni stiki

Rigips.
Pionirji
montažne
gradnje®.

Enakomerno luknjanje RL 6/18 mm

Debelina plošč 12,5 mm
z akustičnim voalom

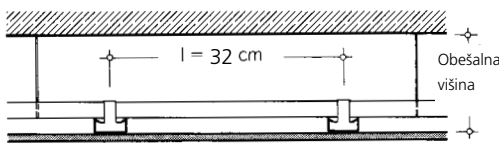

Vidna površina Luknjana površina 8,7 %

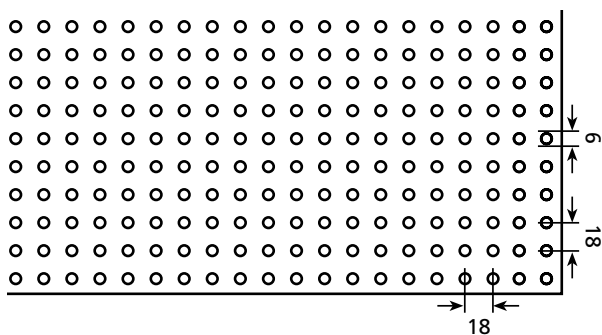

Enakomerno luknjanje RL 6/30 mm

Debelina plošč 12,5 mm
z akustičnim voalom

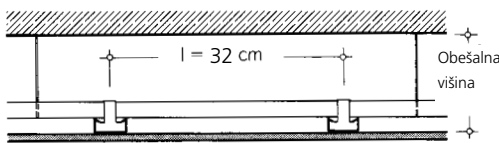

Vidna površina Luknjana površina 3,14 %

Ni več v programu

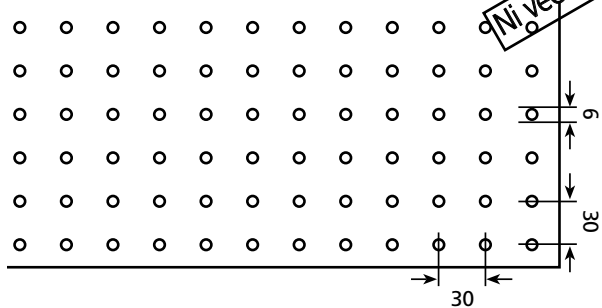

Enakomerno luknjanje RL 8/18 mm

Debelina plošč 12,5 mm
z akustičnim voalom

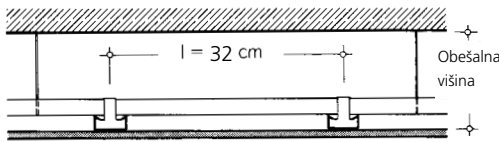

Vidna površina Luknjana površina 15,5 %

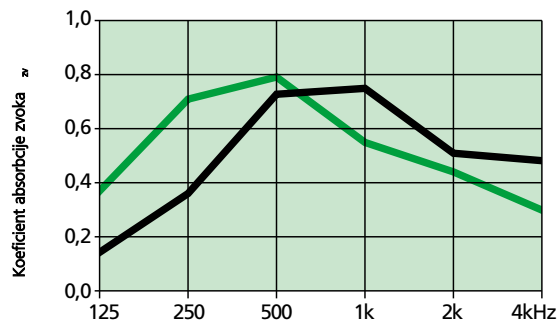
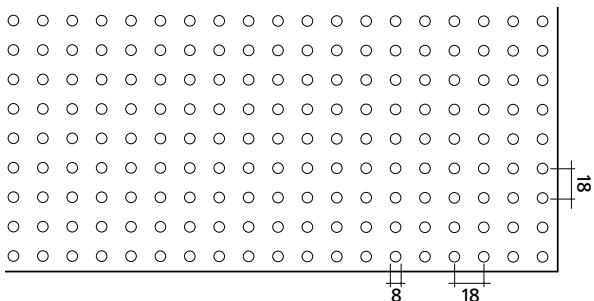

Akustični voal na hrbtni strani je bil sestavni del konstrukcije. Nadaljnje meritve zvočne absorpcije si oglejte v tabeli v Montažni stropovi, stran 37.

Navodila za sistem glejte v Montažni stropovi, stran 27.

Lepljenje stikov in montaža glejte v Montažni stropovi, stran 27.

f v Hz	125	250	500	1000	2000	4000
■ Obešalna višina 50 mm	0,15	0,36	0,73	0,75	0,51	0,48
■ Obešalna višina 200 mm	0,36	0,71	0,79	0,55	0,44	0,30
NRC			■ = 0,59	■ 0,62		

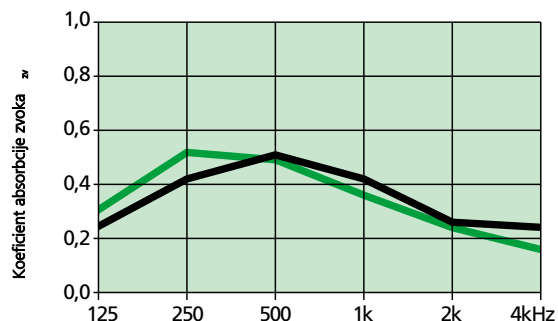

Akustični voal na hrbtni strani je bil sestavni del konstrukcije. Nadaljnje meritve zvočne absorpcije si oglejte v tabeli v Montažni stropovi, stran 37.

Navodila za sistem glejte v Montažni stropovi, stran 27.

Lepljenje stikov in montaža glejte v Montažni stropovi, stran 27.

f v Hz	125	250	500	1000	2000	4000
■ Obešalna višina 50 mm	0,24	0,42	0,51	0,42	0,26	0,24
■ Obešalna višina 200 mm	0,30	0,52	0,49	0,36	0,24	0,16
NRC			■ = 0,40	■ 0,40		

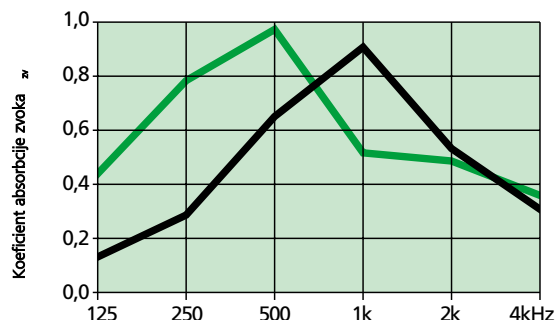

Akustični voal na hrbtni strani je bil sestavni del konstrukcije. Nadaljnje meritve zvočne absorpcije si oglejte v tabeli v Montažni stropovi, stran 37.

Navodila za sistem glejte v Montažni stropovi, stran 27.

Lepljenje stikov in montaža glejte v Montažni stropovi, stran 27.

f v Hz	125	250	500	1000	2000	4000
■ Obešalna višina 50 mm	0,13	0,28	0,64	0,89	0,55	0,31
■ Obešalna višina 200 mm	0,44	0,78	0,96	0,55	0,51	0,35
NRC			■ = 0,59	■ 0,70		

Rigips.
Pionirji
montažne
gradnje®.

4.07.21 Luknjane plošče Rigiton RL stropni sistem brez stikov

Lepljeni stiki

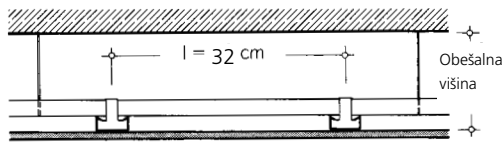
Enakomerno luknjanje RL 10/23 mm
Debelina plošč 12,5 mm
z akustičnim voalom

Vidna površina Luknjana površina 14,8 %

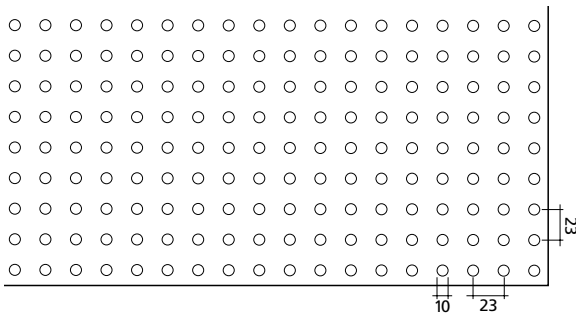
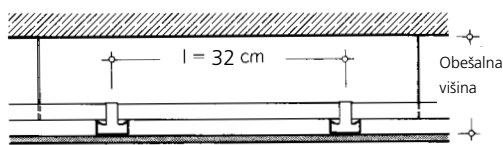
Enakomerno luknjanje RL 12/25 mm
Debelina plošč 12,5 mm
z akustičnim voalom

Vidna površina Luknjana površina 18,1 %

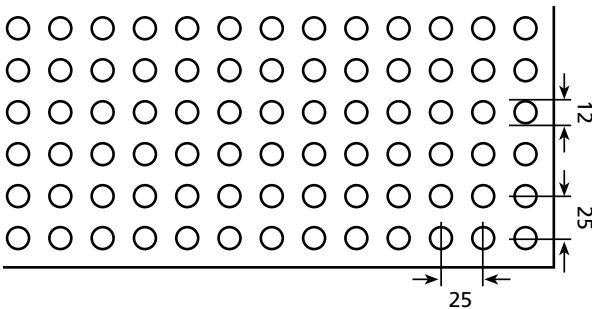
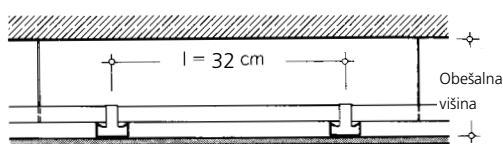
Enakomerno luknjanje RL 15/30 mm
Debelina plošč 12,5 mm
z akustičnim voalom

Vidna površina Luknjana površina 19,6 %

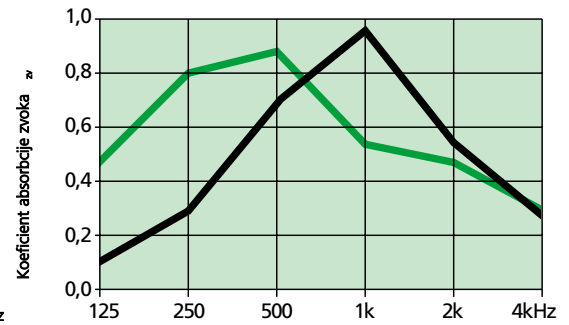
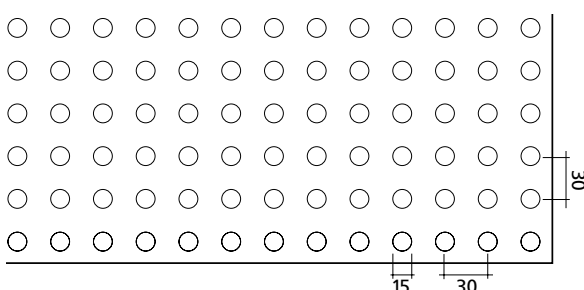

Akustični voal na hrbtni strani je bil sestavni del konstrukcije. Nadaljnje meritve zvočne absorbcije si oglejte v tabeli v Montažni stropovi, stran 37.

Navodila za sistem glejte v Montažni stropovi, stran 27.

Lepljenje stikov in montaža glejte v Montažni stropovi, stran 27.

f v Hz	125	250	500	1000	2000	4000
■ Obešalna višina 50 mm	0,10	0,28	0,69	0,94	0,55	0,26
■ Obešalna višina 200 mm	0,46	0,80	0,88	0,56	0,48	0,29
NRC	■ = 0,62 ■ 0,68					

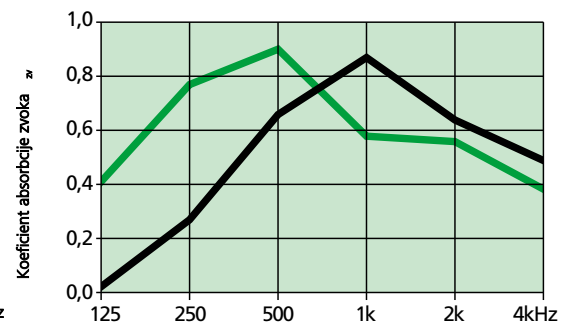

Akustični voal na hrbtni strani je bil sestavni del konstrukcije. Nadaljnje meritve zvočne absorbcije si oglejte v tabeli v Montažni stropovi, stran 37.

Navodila za sistem glejte v Montažni stropovi, stran 27.

Lepljenje stikov in montaža glejte v Montažni stropovi, stran 27.

f v Hz	125	250	500	1000	2000	4000
■ Obešalna višina 50 mm	0,08	0,27	0,66	0,87	0,64	0,48
■ Obešalna višina 200 mm	0,40	0,77	0,90	0,58	0,56	0,38
NRC	■ = 0,61 ■ 0,70					

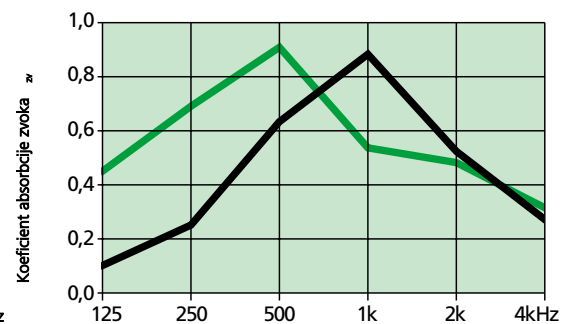

Akustični voal na hrbtni strani je bil sestavni del konstrukcije. Nadaljnje meritve zvočne absorbcije si oglejte v tabeli v Montažni stropovi, stran 37.

Navodila za sistem glejte v Montažni stropovi, stran 27.

Lepljenje stikov in montaža glejte v Montažni stropovi, stran 27.

f v Hz	125	250	500	1000	2000	4000
■ Obešalna višina 50 mm	0,10	0,23	0,62	0,87	0,53	0,27
■ Obešalna višina 200 mm	0,43	0,69	0,90	0,53	0,48	0,33
NRC	■ = 0,56 ■ 0,65					

4.07.21 Luknjane plošče Rigiton RL stropni sistem brez stikov

Lepljeni stiki

Rigips.
Pionirji
montažne
gradnje®.

Enakomerno luknjanje RL 20/46 mm
Debelina plošč 12,5 mm
z akustičnim voalom

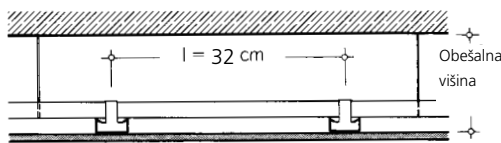

Vidna površina

Luknjana površina 14,8 %

Ni več v programu

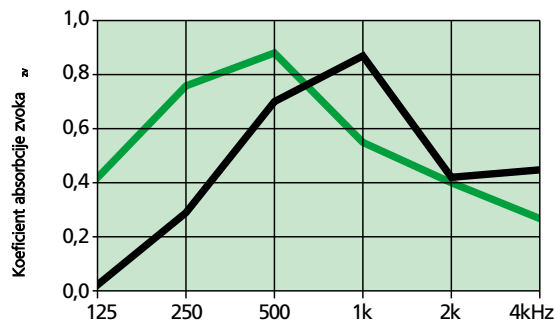
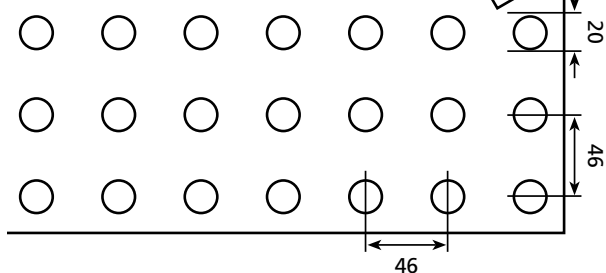

Akustični voal na hrbtni strani je bil sestavni del konstrukcije. Nadaljnje meritve zvočne absorpcije si oglejte v tabeli v Montažni stropovi, stran 37. Navodila za sistem glejte v Montažni stropovi, stran 27. Lepljenje stikov in montaža glejte v Montažni stropovi, stran 27.

f v Hz	125	250	500	1000	2000	4000
■ Obešalna višina 50 mm	0,08	0,29	0,70	0,87	0,42	0,45
■ Obešalna višina 200 mm	0,41	0,76	0,88	0,55	0,40	0,26
NRC	■ = 0,57		■ 0,65			

Enakomerno luknjanje z zamikom RL 8–12/36 mm
Debelina plošč 12,5 mm
z akustičnim voalom

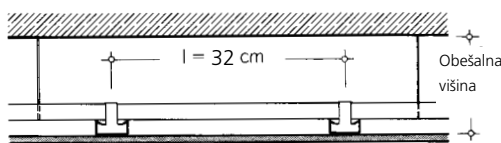

Vidna površina

Luknjana površina 12,6 %

Ni več v programu

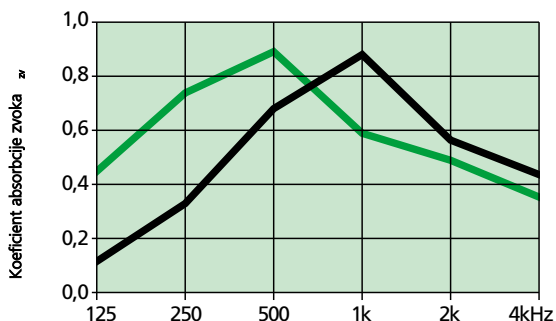
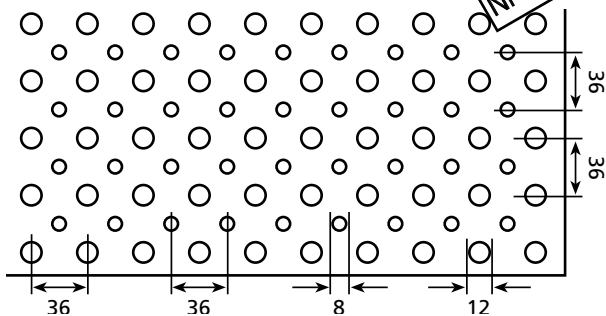

Akustični voal na hrbtni strani je bil sestavni del konstrukcije. Nadaljnje meritve zvočne absorpcije si oglejte v tabeli v Montažni stropovi, stran 37. Navodila za sistem glejte v Montažni stropovi, stran 27. Lepljenje stikov in montaža glejte v Montažni stropovi, stran 27.

f v Hz	125	250	500	1000	2000	4000
■ Obešalna višina 50 mm	0,11	0,33	0,68	0,88	0,55	0,43
■ Obešalna višina 200 mm	0,44	0,74	0,89	0,59	0,49	0,35
NRC	■ = 0,61		■ 0,68			

Enakomerno luknjanje z zamikom RL 12–20/66 mm
Debelina plošč 12,5 mm
z akustičnim voalom

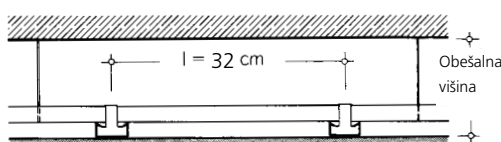

Vidna površina

Luknjana površina 20,2 %

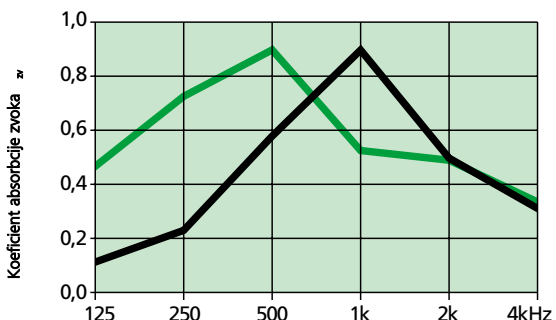
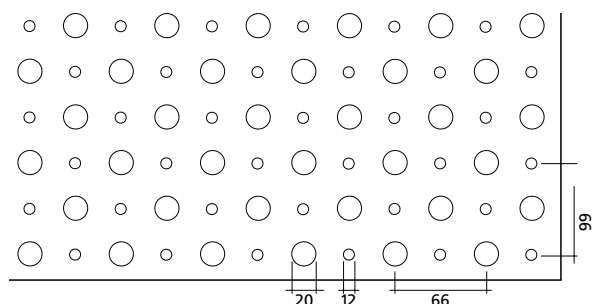

Akustični voal na hrbtni strani je bil sestavni del konstrukcije. Nadaljnje meritve zvočne absorpcije si oglejte v tabeli v Montažni stropovi, stran 37. Navodila za sistem glejte v Montažni stropovi, stran 27. Lepljenje stikov in montaža glejte v Montažni stropovi, stran 27.

f v Hz	125	250	500	1000	2000	4000
■ Obešalna višina 50 mm	0,12	0,22	0,58	0,89	0,53	0,29
■ Obešalna višina 200 mm	0,46	0,71	0,89	0,53	0,51	0,31
NRC	■ = 0,56		■ 0,66			

Rigips.
Pionirji
montažne
gradnje®.

4.07.21 Luknjane plošče Rigiton RL stropni sistem brez stikov

Lepljeni stiki

Razsuto luknjanje RL 8 – 15 – 20

Debelina plošč 12,5 mm
z akustičnim voalom

8 - 15 - 20 S je poseben strop za športne hale, odporen na udarce z žogo!

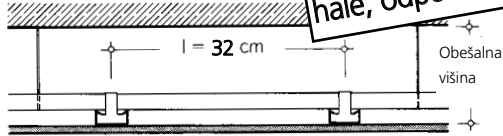

Vidna površina Luknjana površina 6 %

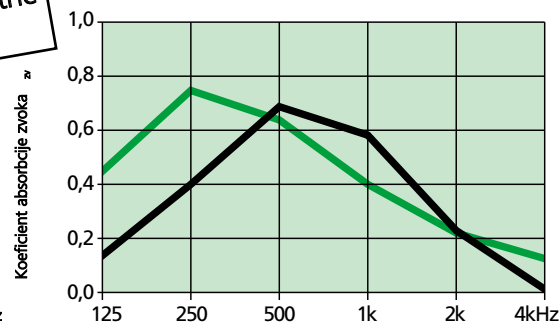
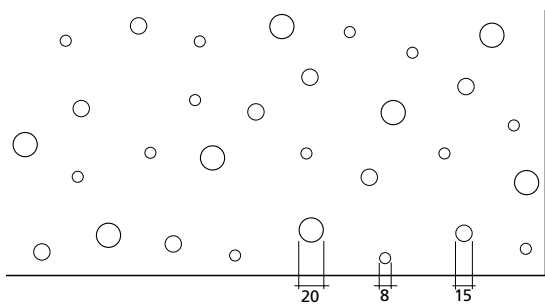

Akustični voal na hrbtni strani je bil sestavni del konstrukcije. Nadaljnje meritve zvočne absorpcije si oglejte v tabeli v Montažni stropovi, stran 37.

Navodila za sistem glejte v Montažni stropovi, stran 27.

Lepljenje stikov in montaža glejte v Montažni stropovi, stran 27.

f v Hz	125	250	500	1000	2000	4000
■ Obešalna višina 50 mm	0,13	0,40	0,68	0,55	0,23	0,06
■ Obešalna višina 200 mm	0,44	0,75	0,64	0,40	0,22	0,12
NRC	■ = 0,47 ■ = 0,50					

Razsuto luknjanje RL 8 – 15 – 20 super

Debelina plošč 12,5 mm
z akustičnim voalom

8 - 15 - 20 S super je poseben strop za športne hale, odporen na udarce z žogo!

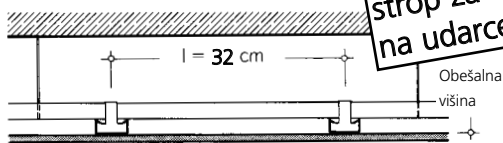

Vidna površina Luknjana površina 10 %

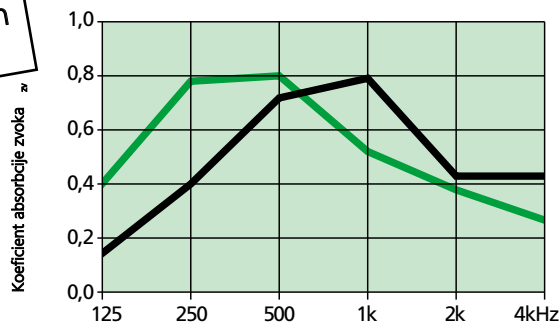
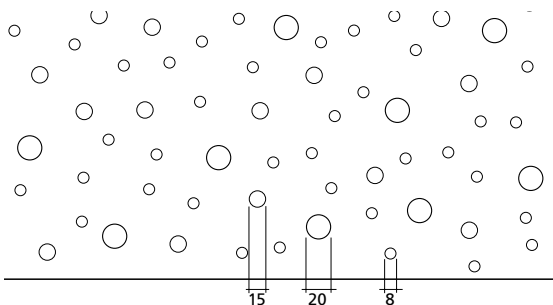

Akustični voal na hrbtni strani je bil sestavni del konstrukcije. Nadaljnje meritve zvočne absorpcije si oglejte v tabeli v Montažni stropovi, stran 37.

Navodila za sistem glejte v Montažni stropovi, stran 27.

Lepljenje stikov in montaža glejte v Montažni stropovi, stran 27.

f v Hz	125	250	500	1000	2000	4000
■ Obešalna višina 50 mm	0,15	0,40	0,72	0,79	0,43	0,43
■ Obešalna višina 200 mm	0,40	0,78	0,80	0,52	0,38	0,26
NRC	■ = 0,59 ■ = 0,62					

Razsuto luknjanje RL 12 – 20 – 35 mm

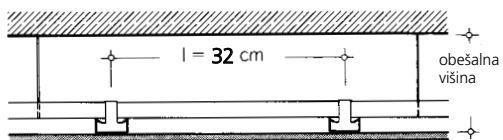
Debelina plošč 12,5 mm
z akustičnim voalom

Vidna površina Luknjana površina 5,2 %

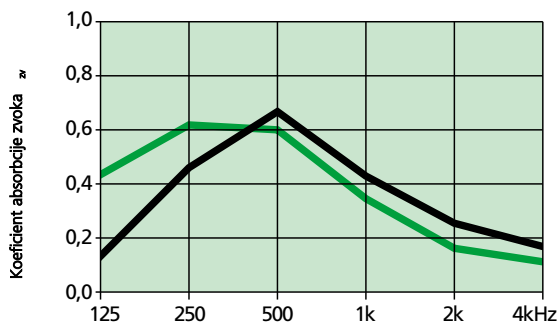
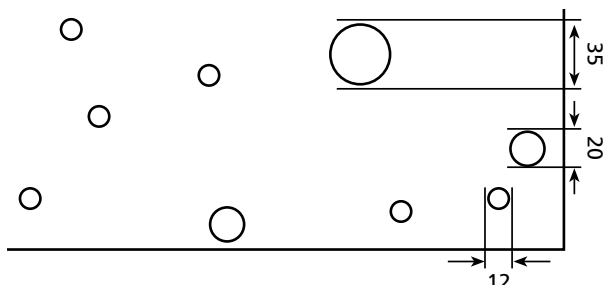

Akustični voal na hrbtni strani je bil sestavni del konstrukcije. Nadaljnje meritve zvočne absorpcije si oglejte v tabeli v Montažni stropovi, stran 37.

Navodila za sistem glejte v Montažni stropovi, stran 27.

Lepljenje stikov in montaža glejte v Montažni stropovi, stran 27.

f v Hz	125	250	500	1000	2000	4000
■ Obešalna višina 50 mm	0,13	0,46	0,67	0,43	0,19	0,17
■ Obešalna višina 200 mm	0,43	0,62	0,60	0,35	0,18	0,11
NRC	■ = 0,44 ■ = 0,44					

4.07.25 Big Quattro 49 stropni sistem brez stikov

Lepljeni stiki

Rigips.
Pionirji
montažne
gradnje®.

Luknjanje s kvadratnimi odprtinami 12 x 12 mm
Debelina plošč 12,5 mm
z akustičnim voalom

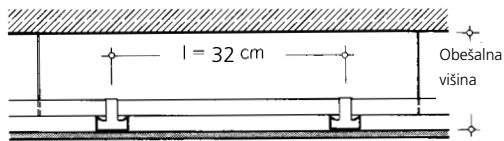

Vidna površina Luknjana površina 22,1 %

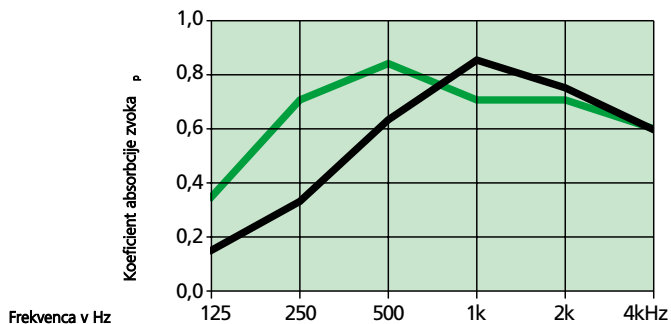
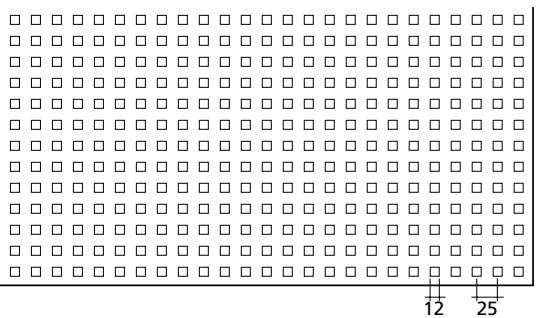

Akustični voal na hrbtni strani je bil sestavni del konstrukcije.

Navodila za sistem glejte v Montažni stropovi, stran 27.
Lepljenje stikov in montaža glejte v Montažni stropovi, stran 27.

f v Hz	125	250	500	1000	2000	4000
■ Obešalna višina 50 mm	0,15	0,35	0,65	0,85	0,75	0,60
■ Obešalna višina 200 mm	0,35	0,70	0,85	0,70	0,70	0,60
NRC				■ = 0,65	■ 0,74	

Rigips.
Pionirji
montažne
gradnje®.**Površina**

Luknjane plošče Rigiton imajo neobdelano površino, na katero se nanaša osnovni premaz na gradbišču in ki se barvajo z valjčkom. Barva se ne sme nanašati z razpršilno napravo.

Požarna zaščita

Luknjane plošče Rigiton RL so negorljive in imajo razred vnetljivosti A2 po DIN 4102, 1. del.

Predpogoj za vgradnjo

Luknjane plošče Rigiton RL oz. Big Quattro 49 se lahko uporabljajo v prostorih, v katerih relativna zračna vlažnost ne presega 70%.

Podkonstrukcija

Podkonstrukcijo iz osnovnih in nosilnih profilov (stropnih C-profilov) je treba montirati in naravnati tako, da se lahko prečno položene plošče Rigiton privijejo na nosilne profile.

Na prečne stike plošč je treba vedno namestiti nosilen profil. Osna razdalja med nosilnimi profili mora biti < 320 mm. Polaganje plošč je treba načrtovati tako, da potekajo daljši robovi plošč vzporedno z vpadajočo svetlobo.

Plošče Rigiton morate vedno polagati v isti smeri (glejte oznake na ploščah).

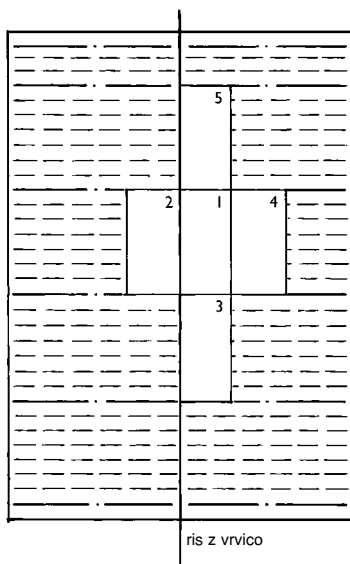
**Polaganje**

Polaganje plošč Rigiton poteka vedno od sredine prostora navzven. Položaj prve plošče odmerite in označite z risom z napeto vrvico. Pred montažo prve plošče je treba zanjo namestiti nepremičen naslon.

Formati

Formati luknjanih plošč Rigiton RL so odvisni od vrste luknjanja, glejte poseben prospekt Akustični stropovi. Big Quattro 49 ima največje dimenzije 2300 x 1100 x 12,5 mm.

Oblika robov

Luknjane plošče Rigiton RL oz. Big Quattro 49 se dobavljajo z ostrimi robovi na vseh straneh (4 ostr. r.).

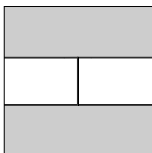
**Priprava plošč**

Robove vseh plošč je treba pred montažo na vidni strani rahlo obrusiti, da postanejo lomljeni.

Montaža prve plošče

Prvo ploščo pritisnete ob naslon, jo namestite in privijete z vijaki za hitro vgradnjo TN 3,5 x 25 mm z razmakom največ 170 mm. Najprej vijačite ob čelnih stranicah, nato pa ob vzdolžnih. Če je za izboljšanje akustike predvidena dodatna izolacija, se le-ta hkrati polaga ploščo za ploščo.

Vlaženje

Robove plošč Rigiton, ki jih želite zlepiti, rahlo navlažite s čopičem ali gobo. S tem vežete prah in preprečite izsuševanje lepila.

Lepljenje

Na navlažene stranice plošč nanašate z lopatico po vsej površini vezivo za stike (Fugenverbinder) 63.

To izvedete še posebno enostavno tako, da nanašate vezivo pred montažo na pokonci postavljene plošče.

Montaža naslednjih plošč

Ploščo potisnete k že montirani plošči. Pred pritrjevanjem morajo biti luknjani vzorci plošče naravnani po diagonalni in navpično. Z vijačenjem začnete v kotu že montiranih plošč, v katerega sega plošča Rigiton z vzdolžno in čelno stranico. Najprej vijačite ob čelni stranici, nato pa ob vzdolžni. Lepila, ki izstopa iz stikov, sprva ne porežite, ampak pustite vezati okoli 20 minut. Nato ga lahko porežete z lopatico. Nikakor ga ne smete na široko razvleči.

Naknadna obdelava z lopatico

Pred naknadno obdelavo mora biti lepilo popolnoma suho.

**Luknjane plošče
Rigiton RL**

+ Big Quattro 49

Navodila za sistem

Luknjane plošče Rigiton RL se lahko uporabljajo tudi kot strop z razredom požarne odpornosti F30, glejte poseben prospekt Akustični stropovi!

**Luknjane plošče
Rigiton RL**

+ Big Quattro 49

Vgrajevanje**Luknjane plošče
Rigiton RL**

+ Big Quattro 49

Lepljenje stikov

Nato zapolnjene in porezane stike zadelate s polnilno maso za stike Super Plus za malenkost nad nivojem površine. Tudi mesta z vijaki prevlečete z maso.

Stropni sistemi
Rigips
brez stikov

Kovinska
podkonstrukcija

Akustični stropovi
Luknjane plošče Rigiton RL

4.07.30 Big Quattro 41

Obdelava stikov z lopatico

Simetrično luknjanje s kvadratnimi odprtini 12 x 12 mm
Debelina plošč 12,5 mm
z akustičnim voalom

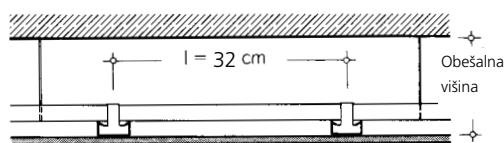

Vidna površina Luknjana površina 16,0 %

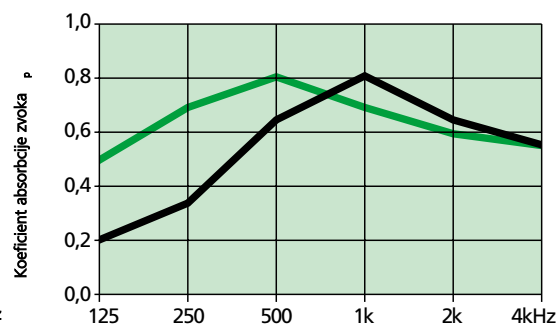
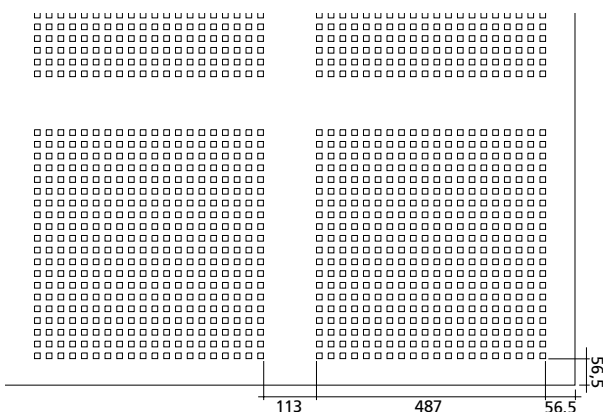

Akustični voal na hrbtni strani je bil sestavni del konstrukcije. Nadaljnje meritve zvočne absorbcije si oglejte v tabeli v Montažni stropovi, stran 37.

Navodila za sistem glejte v Montažni stropovi, stran 31.

Obdelava stikov z lopatico in montaža glejte v Montažni stropovi, stran 31.

f v Hz		125	250	500	1000	2000	4000
■ Obešalna višina 45 mm		0,20	0,35	0,65	0,80	0,65	0,55
■ Obešalna višina 185 mm		0,50	0,70	0,80	0,70	0,60	0,55
NRC		■ = 0,61 ■ = 0,70					

4.07.31 Big Quattro 42

Obdelava stikov z lopatico

Simetrično luknjanje s kvadratnimi odprtini 12 x 12 mm
Debelina plošč 12,5 mm
z akustičnim voalom

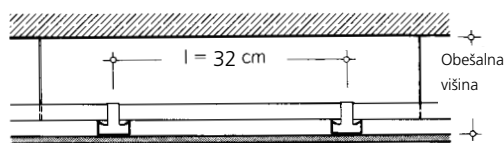

Vidna površina Luknjana površina 10,0 %

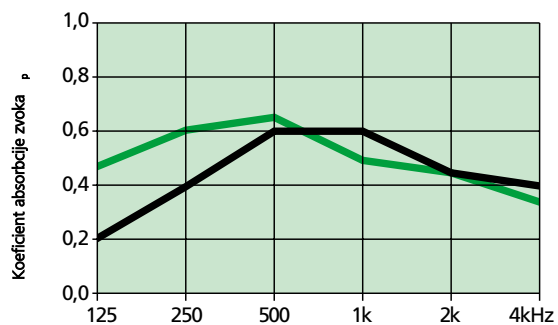
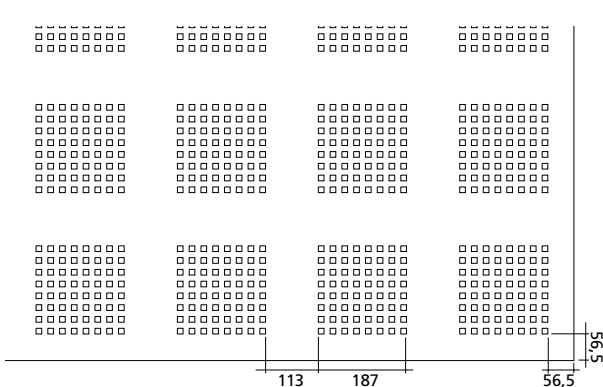

Akustični voal na hrbtni strani je bil sestavni del konstrukcije. Nadaljnje meritve zvočne absorbcije si oglejte v tabeli v Montažni stropovi, stran 37.

Navodila za sistem glejte v Montažni stropovi, stran 31.

Obdelava stikov z lopatico in montaža glejte v Montažni stropovi, stran 31.

f v Hz		125	250	500	1000	2000	4000
■ Obešalna višina 50 mm		0,20	0,40	0,60	0,60	0,45	0,40
■ Obešalna višina 200 mm		0,45	0,60	0,65	0,50	0,45	0,35
NRC		■ = 0,51 ■ = 0,55					

4.07.35 Big Quattro 46 stropni sistem brez stikov

Obdelava stikov z lopatico

Rigips.
Pionirji
montažne
gradnje®.

Simetrično luknjanje s kvadratnimi odprtinami 12 x 12 mm
Debelina plošč 12,5 mm
z akustičnim voalom

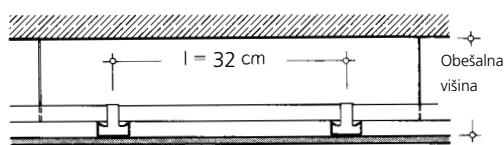

Vidna površina Luknjana površina 10,0 %

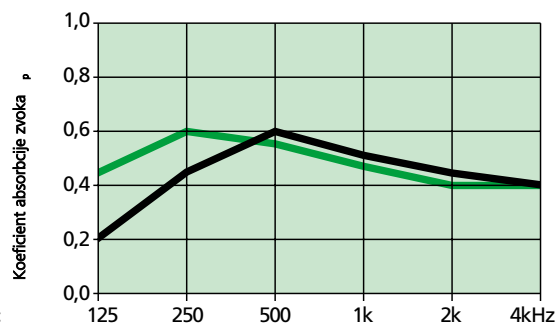
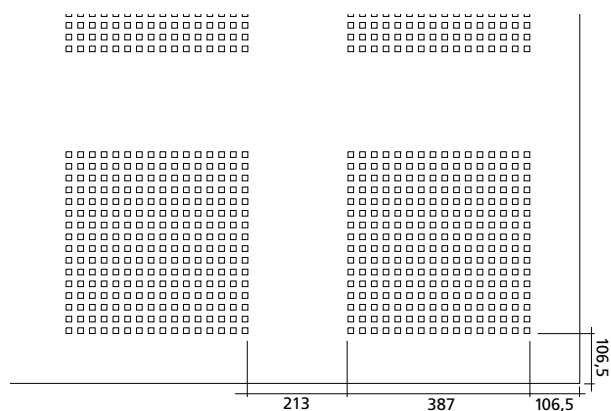

Akustični voal na hrbtni strani je bil sestavni del konstrukcije.
Nadaljnje meritve zvočne absorpcije si oglejte v tabeli v Montažni stropovi, stran 37.
Navodila za sistem glejte v Montažni stropovi, stran 31.
Obdelava stikov z lopatico in montaža glejte v Montažni stropovi, stran 31.

f v Hz	125	250	500	1000	2000	4000
■ Obešalna višina 45 mm	0,20	0,45	0,60	0,50	0,45	0,40
■ Obešalna višina 185 mm	0,45	0,60	0,55	0,45	0,40	0,40
NRC	■ = 0,50		■ 0,50			

4.07.36 Big Quattro 47 stropni sistem brez stikov

Obdelava stikov z lopatico

Simetrično luknjanje s kvadratnimi odprtinami 12 x 12 mm
Debelina plošč 12,5 mm
z akustičnim voalom

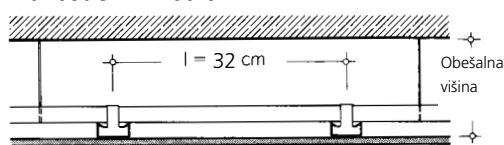

Vidna površina Luknjana površina 6,0 %

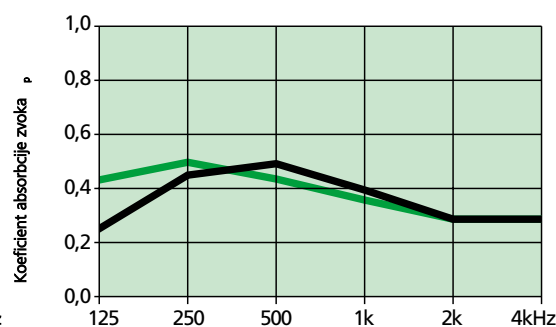
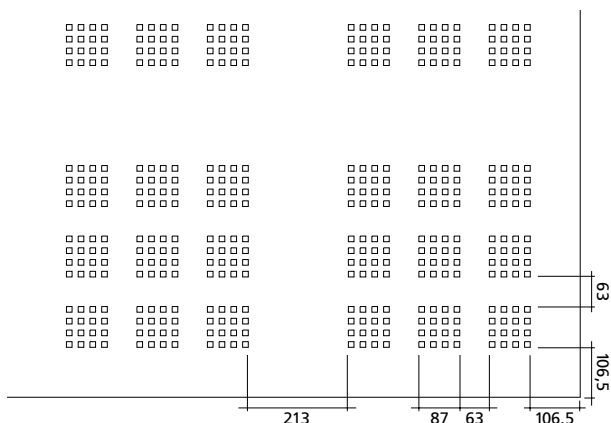

Akustični voal na hrbtni strani je bil sestavni del konstrukcije.
Nadaljnje meritve zvočne absorpcije si oglejte v tabeli v Montažni stropovi, stran 37.
Navodila za sistem glejte v Montažni stropovi, stran 31.
Obdelava stikov z lopatico in montaža glejte v Montažni stropovi, stran 31.

f v Hz	125	250	500	1000	2000	4000
■ Obešalna višina 45 mm	0,25	0,45	0,50	0,40	0,30	0,30
■ Obešalna višina 185 mm	0,45	0,50	0,45	0,35	0,30	0,30
NRC	■ = 0,41		■ 0,40			

Rigips.
Pionirji
montažne
gradnje®.**Površina**

Luknjane plošče Rigiton imajo neobdelano površino, na katero se nanaša osnovni premaz na gradbišču in ki se barvajo z valjčkom. Barva se ne sme nanašati z razpršilno napravo.

Požarna zaščita

Luknjane plošče Rigiton RL so negorljive in imajo razred vnetljivosti A2 po DIN 4102, 1. del.

Predpogoj za vgradnjo

Luknjane plošče Rigiton Big Quattro

se lahko uporabljajo v prostorih, v katerih relativna zračna vlažnost ne presega 70%.

Formati

2400 x 1200 x 12,5 mm

Oblika robov

Plošče Rigiton Big Quattro 41 do 47 se dobavljajo z robovi B1 na vzdolžnih straneh in z ostrimi robovi (4 ostr.r) na prečnih straneh.

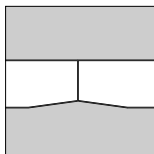
**Pozor!**

V montažnem sistemu, kjer se stiki obdelujejo z lopatico, ni mogoče polagati stropnih plošč, ki imajo luknjanje skozi plošče do roba.

Podkonstrukcija

Podkonstrukcijo iz osnovnih in nosilnih profilov je treba montirati in naravnati tako, da se lahko prečno položene plošče Rigiton privijejo na nosilne profile. Na prečne stike plošč je treba vedno namestiti nosilen profil. Osnova razdalja med nosilnimi profili mora biti < 320 mm. Polaganje plošč je treba načrtovati tako, da potekajo daljši robovi plošč vzporedno z vpadajočo svetlobo.

Plošče Rigiton Big Quattro 41, 42, 46 in 47 se lahko uporabljajo tudi za konstrukcije v istem nivoju s kasetnim stropom dim. 600 x 600 mm.

Polaganje

Polaganje plošč Rigiton poteka vedno od sredine prostora navzven. Položaj prve plošče odmerite in označite z risom z napeto vrvico. Pred montažo prve plošče je treba zanjo namestiti nepremičen naslon.

Priprava plošč

Najprej prečne robove posnamete s skobljanjem z obličem za robove Rigips "vario" in nato vidno stran robov rahlo obrusite, da postanejo robovi lomljeni.

**Luknjane plošče
Rigiton RL**

Big Quattro 41 do 47

Navodila za sistem

Luknjane plošče Rigiton RL se lahko uporabljajo tudi kot strop z razredom požarne odpornosti F30, glejte poseben prospekt Akustični stropovi!

**Luknjane plošče
Rigiton RL**

Big Quattro 41 do 47

Vgrajevanje**Luknjane plošče
Rigiton RL**

Big Quattro 41 do 47

**Obdelava stikov
z lopatico****Montaža prve plošče**

Prvo ploščo pritisnete ob naslon, jo namestite in privijete z vijaki za hitro vgradnjo TN 3,5 x 25 mm z razmakom največ 170 mm. Najprej vijačite ob čelnih straneh, nato pa ob vzdolžnih. Če je za izboljšanje akustike predvidena dodatna izolacija, se le-ta polaga hkrati ploščo za ploščo.

Montaža naslednjih plošč

Ploščo potisnete k že montirani plošči.

Pred pritrdjevanjem morajo biti luknjani vzorci plošče naravnani po diagonalni in navpično. Z vijačenjem začnete v kotu že montiranih plošč, v katerega sega plošča Rigiton z vzdolžno in čelno stranico. Najprej vijačite ob čelni stranici, nato pa ob vzdolžni.

Obdelava z lopatico

Vzdolžne stike obdelate z maso za stike Vario in ojačitvenim trakom iz steklenih vlaken, mesta z vijaki pa prevlečete z maso.

Posnete prečne robove ravno tako obdelate s pomočjo ojačitvenih trakov iz steklenih vlaken.

Posušena in z maso obdelana mesta ravno obrusite z ročnim brusilnikom oz. brusilnikom z držajem.

Stropni sistemi
Rigips
brez stikov

Kovinska
podkonstrukcija

Akustični stropovi
Luknjane plošče Rigiton RL

4.07.37 Big Line 6

obdelava stikov z lopatico

Simetrično luknjanje z režami 80 x 6 mm
Debelina plošč 12,5 mm
z akustičnim voalom

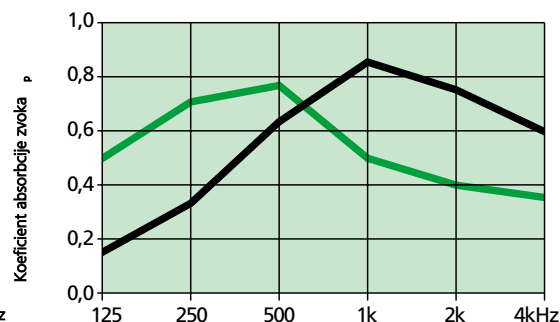
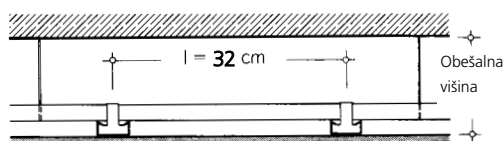

Vidna površina Luknjana površina 13,0 %

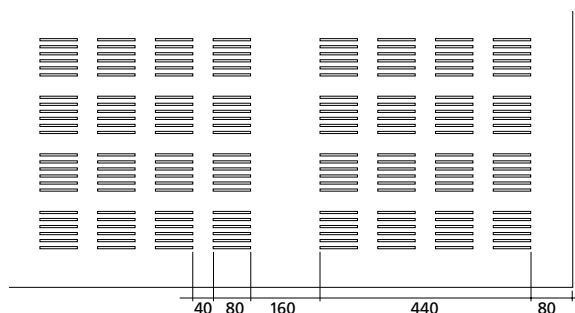

Akustični voal na hrbtni strani je bil sestavni del konstrukcije. Nadaljnje meritve zvočne absorpcije si oglejte v tabeli v Montažni stropovi, stran 37.

Navodila za sistem glejte v Montažni stropovi, stran 36.

Obdelava stikov z lopatico in montaža glejte v Montažni stropovi, stran 34.

f v Hz	125	250	500	1000	2000	4000
■ Obešalna višina 58 mm	0,15	0,40	0,75	0,65	0,45	0,35
■ Obešalna višina 185 mm	0,50	0,70	0,75	0,50	0,40	0,35
NRC			■ = 0,56	■ = 0,59		

4.07.38 Big Line 7

Obdelava stikov z lopatico

Simetrično luknjanje z režami 80 x 6 mm
Debelina plošč 6,5 mm
upogljive v suhem

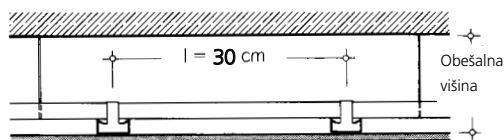

Absorpcija zvoka je močno odvisna od upogibnega polmera in vsakokratne obešalne višine, zato natančna navedba pripadajočih vrednosti ni mogoča!

Navodila za sistem glejte v Montažni stropovi, stran 34.

Obdelava stikov z lopatico in montaža glejte v Montažni stropovi, stran 34.

Vidna površina Luknjana površina 14,0 %

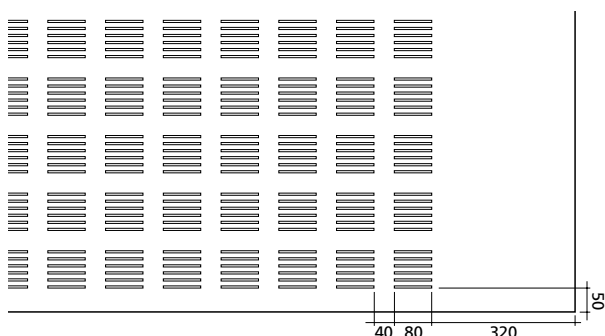

Luknjane plošče Rigiton RL

Big Line 6 + Big Line 7

Navodila za sistem

Luknjane plošče Rigiton RL se lahko uporabljajo tudi kot strop z razredom požarne odpornosti F30, glejte poseben prospekt Akustični stropovi!

Luknjane plošče Rigiton RL

Big Line 6 + Big Line 7

Vgrajevanje

Luknjane plošče Rigiton RL

Big Line 6 + Big Line 7

Obdelava stikov z lopatico

Pozor!

V montažnem sistemu, kjer se stiki obdelujejo z lopatico, ni mogoče polagati stropnih plošč, ki imajo luknjane skozi plošče do roba.

Podkonstrukcija

Podkonstrukcijo iz osnovnih in nosilnih profilov je treba montirati in naravnati tako, da se lahko prečno položene plošče Rigiton privijejo na nosilne profile. Na prečne stike plošč je treba vedno namestiti nosilen profil. Osnova razdalja med nosilnimi profili mora biti < 320 mm. Polaganje plošč je treba načrtovati tako, da potekajo

Površina

Luknjane plošče Rigiton imajo neobdelano površino, na katero se nanaša osnovni premaz na gradbišču in ki se barvajo z valjčkom. Barva se ne sme nanašati z razpršilno napravo.

Požarna zaščita

Luknjane plošče Rigiton RL so negorljive in imajo razred vnetljivosti A2 po DIN 4102, 1. del.

Predpogoj za vgradnjo

Plošče Rigiton Big Line 6 in 7 se lahko uporabljajo v prostorih, v katerih relativna zračna vlažnost ne presega 70%.

daljši robovi plošč vzporedno z vpadajočo svetlobo.

Plošče Rigiton Big Line 6 in 7 se lahko uporabljajo tudi za konstrukcije v istem nivoju s kasetnim stropom dim. 600 x 600 mm.

Polaganje

Polaganje plošč Rigiton poteka vedno od sredine prostora navzven. Položaj prve plošče odmerite in označite z risom z napeto vrvico. Pred montažo prve plošče je treba zanjo namestiti nepremičen naslon.

Priprava plošč

Najprej prečne robove posnamete s skobljanjem z obličem za robove Rigips "vario" in nato vidno stran robov rahlo obrusite, da postanejo robovi lomljeni.

Montaža prve plošče Big Line 6

Prvo ploščo pritisnete ob naslon, jo namestite in privijete z vijaki za hitro vgradnjo TN 3,5 x 25 mm z razmakom največ 170 mm. Najprej vijacite ob čelnih straneh, nato pa ob vzdolžnih. Če je za izboljšanje akustike predvidena dodatna izolacija, se le-ta polaga hkrati ploščo za ploščo.

Montaža naslednjih plošč Big Line 6

Ploščo potisnete k že montirani plošči. Pred pritrditvijo morajo biti luknjani vzorci plošče naravnani po diagonalni in navpično. Z vijacenjem začnete v kotu že montiranih plošč, v katerega sega plošča Rigiton z vzdolžno in

Formati

2400 x 1200 x 12,5 mm (Big Line 6)
2400 x 900 x 6,5 mm (Big Line 7)

Upogibni polmer

Plošče so upogljive pri polmerih > 1500 mm

Oblika robov

Plošče Rigiton Big Line 6 in 7 se dobavljajo z robovi B1 na vzdolžnih straneh in z ostrimi robovi (4 ost.r) na prečnih straneh.

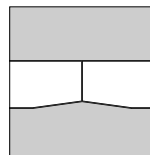

čelno stranico. Najprej vijacite ob čelni stranici, nato pa ob vzdolžni.

Montaža v suhem upogibnih plošč Rigiton Big Line 7

Podkonstrukcija je sestavljena iz zakrivljenih osnovnih profilov, na katere se pritrjujejo nosilni profili s stranskim medsebojnim razmakom največ 300 mm. Plošče Rigiton Big Line 7 se vijacijo z vijaki Riflex TN 3,9 x 19 z razmakom največ 170 mm.

Analogno kot pri ploščah Rigiton se montaža nadaljuje z obdelavo stikov. Vendar se Rigiton Big Line 7 polaga s čelnimi stranicami tesno na stik in tudi na čelnih stikih obdelava z lopatico z ojačitvenimi trakovi iz steklenih vlaken.

Obdelava z lopatico

Vzdolžne stike obdelate z maso za stike Vario (Big Line 6) oz. maso za stike Ridurit (Big Line 7) in ojačitvenim trakom iz steklenih vlaken, mesta z vijaki pa prevlečete z maso. Tudi posnete prečne robove obdelate z ojačitvenimi trakovi iz steklenih vlaken. Posušena in z maso obdelana mesta ravno obrusite z ročnim brusilnikom oz. brusilnikom z držajem.

**Stropni sistemi
Rigips
brez stikov**

**Kovinska
podkonstrukcija**

Akustični stropovi
Luknjane plošče Rigiton RL

4.07.40 Akustičen strop Rigips/Scherff

Obdelava stikov z lopatico

Debelina plošč 12,5 mm + nadgradnja,
z akustičnim ometom
Skica konstrukcije

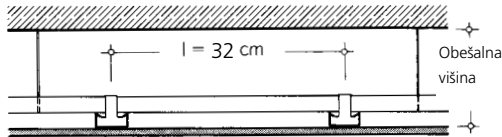

Dopustne osne razdalje
podkonstrukcije

Vidna površina

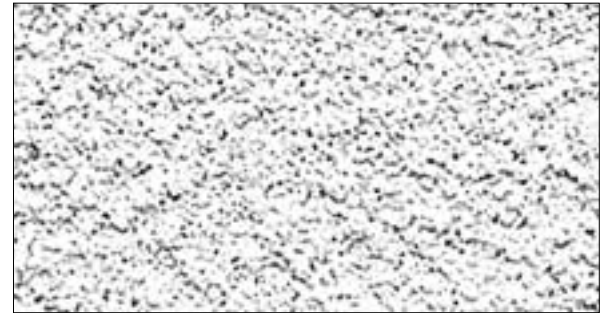

Z luknjanimi ploščami Rigiton Scherff 12-20/66

Hrbtna stran Luknjana površina 20,2 %

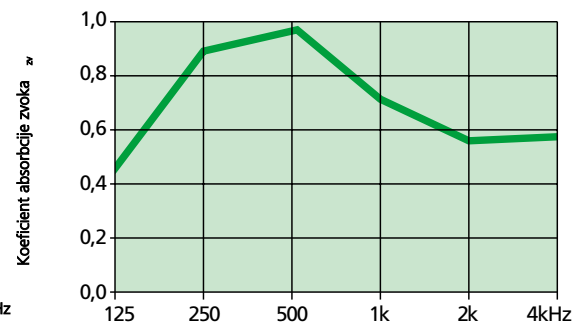
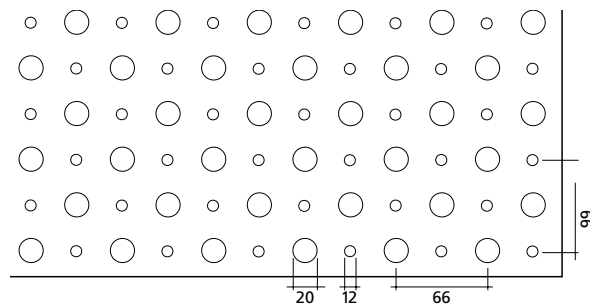

Položena mineralna volna v debelini 40 mm je bila sestavni del konstrukcij.

Navodila za montažo glejte v Montažni stropovi, stran 36.

f v Hz	125	250	500	1000	2000	4000
Obešalna višina 100 mm	0,46	0,91	0,97	0,71	0,57	0,58

S ploščami Rigiton Scherff Big Quattro 49

Hrbtna stran Luknjana površina 22,1 %

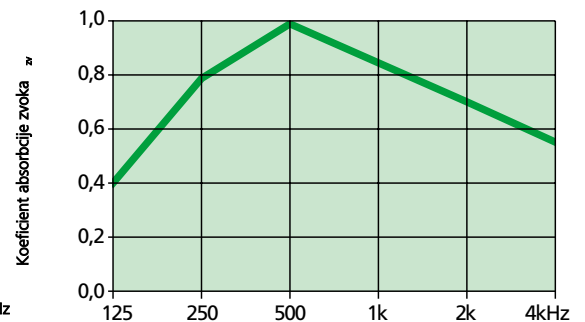
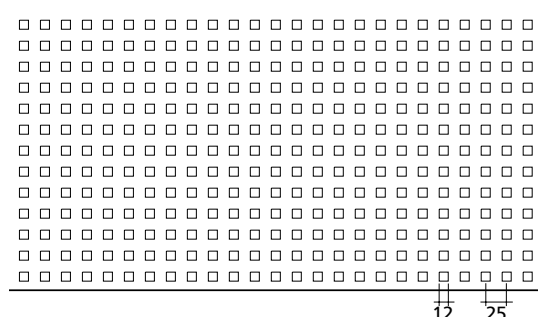

Položena mineralna volna v debelini 40 mm je bila sestavni del konstrukcij.

Navodila za montažo glejte v Montažni stropovi, stran 36.

f v Hz	125	250	500	1000	2000	4000
Obešalna višina 100 mm	0,39	0,79	1,00	0,85	0,71	0,55

Luknjane plošče Rigiton RL

Akustičen strop Rigips/Scherff

Navodila za sistem

Design

Strop brez stikov z mineralnim akustičnim ometom iz ekspandiranega naravnega kamna, finih mineralnih zrn in hidravličnih veziv v površinskih vzorcih:

- P 0-1 superfin
- P 1-3 fin
- P 3-6 normalen

Površina

Luknjane plošče Rigiton imajo neobdelano površino, na katero pooblaščen izvajalska podjetja nanašajo osnovni premaz na gradbišču. Tudi akustičen omet Rigips/Scherff nanašajo pooblaščen izvajalci.

Svetlobno oblikovanje/ odboj svetlobe

Svetlobna odbojnost znaša 86,30 % (bel akustični omet). Možno je barvanje po barvnih lestvicah RAL ali NCS.

Površinska masa

Celotna masa akustičnega stropa Rigips Scherff je odvisna od debeline akustičnega ometa in znaša okoli 15–20 kg/m².

Akustika

Koeficiente absorpcije zvoka si oglejte v sosednji tabeli.

Za dušenje zvoka v medprostoru se

Montažni sistemi

Luknjane plošče Rigiton za akustičen omet Scherff 12-20/66 ali plošče Rigiton Scherff Big Quattro 49 se pritrujejo z vijaki na stropne C-profile. Razpon plošč pri prečnem pritrujevanju znaša <320 mm. Prečni stiki so razporejeni z zamikom najmanj 65 cm in obdelani v isti ravnini z ojačitvenim trakom iz steklenih vlaken po vzdolžnih stikih. Vijačenje se vrši z vijaki za hitro vgradnjo TN 3,5 x 25 mm z razmakom 170 mm.

Glejte tudi navodila za vgrajevanje Rigiton RL v Montažni stropovi, stran 31!

na plošče Rigiton vedno polagajo tesno na stik plošče iz mineralne volne debeline 40 mm.

Predpogoj za vgradnjo

Plošče Rigiton Big Line 6 in 7 se lahko uporabljajo v prostorih, v katerih relativna zračna vlažnost ne presega 70%.

Požarna zaščita

Luknjane plošče Rigiton RL so negorljive in imajo razred vnetljivosti A2 po DIN 4102, 1. del.

Formati

Luknjane plošče Rigiton Scherff 12-20/66: 1250 x 2000 x 12,5 mm
Rigiton Scherff Big Quattro 49: 1200 x 2400 x 12,5 mm

Oblika robov

Luknjane plošče Rigiton za akustičen omet Scherff so na vidni strani opremljene z vodoodporno lepljenim voalom in se dobavljajo za naslednjimi oblikami robov:

luknjane plošče Rigiton Scherff 12-20/66: rob Vario.

Rigiton Scherff Big Quattro 49:

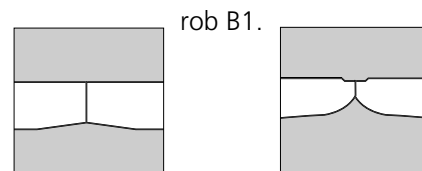

Dopustne osne razdalje podkonstrukcije

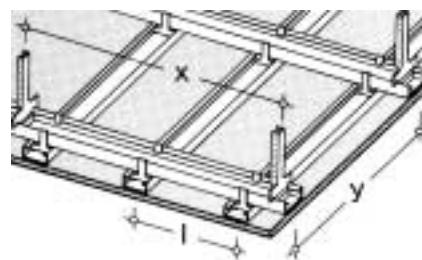

l	320 mm	(nosilni profili)
y	1000 mm	(osnovni profili)
x	900 mm	(razmak obeša)

Luknjane plošče Rigiton RL

Akustičen strop Rigips/Scherff

Vgrajevanje

Koeficient absorpcije zvoka - stropni sistemi brez stikov

Oznaka izdelka in luknjanje	Obešalna višina in mm	Frekvenca v Hz					
		125	250	500	1000	2000	4000
Luknjana plošča Rigiton RL 8/18 z akustičnim voalom	50	0,13	0,28	0,64	0,89	0,55	0,31
	200	0,44	0,78	0,96	0,55	0,51	0,35
	200 ²⁾	0,67	1,00	0,96	0,85	0,66	0,47
Luknjana plošča Rigiton RL 10/23 z akustičnim voalom	50	0,10	0,28	0,69	0,94	0,55	0,26
	200	0,46	0,80	0,88	0,56	0,48	0,29
	200 ²⁾	0,67	1,00	0,92	0,84	0,64	0,41
Luknjana plošča Rigiton RL 15/30 z akustičnim voalom	50	0,10	0,23	0,62	0,87	0,53	0,27
	200	0,43	0,69	0,90	0,53	0,48	0,33
	200 ²⁾	0,68	1,00	1,00	0,85	0,71	0,50
Luknjana plošča Rigiton RL 12-20/66 z akustičnim voalom	50	0,12	0,22	0,58	0,89	0,53	0,29
	200	0,46	0,71	0,89	0,53	0,51	0,31
	200 ²⁾	0,60	1,00	1,00	0,85	0,71	0,52
Luknjana plošča Rigiton RL 8-15-20 z akustičnim voalom	50	0,13	0,40	0,68	0,55	0,23	0,06
	200	0,44	0,75	0,64	0,40	0,22	0,12
	200 ²⁾	0,57	0,73	0,67	0,52	0,30	0,18
Luknjana plošča Rigiton RL 8-15-20 super z akustičnim voalom	50	0,15	0,40	0,72	0,79	0,43	0,43
	200	0,40	0,78	0,80	0,52	0,38	0,26
	200 ²⁾	0,57	0,84	0,81	0,71	0,45	0,28
Luknjana plošča Rigiton RL 6/18 z akustičnim voalom	50	0,15	0,36	0,73	0,75	0,51	0,48
	200	0,36	0,71	0,79	0,55	0,44	0,30
	200 ²⁾	0,59	0,84	0,80	0,72	0,51	0,29
Luknjana plošča Rigiton RL 12/25 z akustičnim voalom	50	0,08	0,27	0,66	0,87	0,64	0,48
	200	0,40	0,77	0,90	0,58	0,56	0,38
	200 ²⁾	0,59	0,97	0,96	0,85	0,71	0,48
Luknjana plošča Rigiton RL 12-20-35 z akustičnim voalom	50	0,13	0,46	0,67	0,43	0,19	0,17
	200	0,43	0,62	0,60	0,35	0,18	0,11
	200 ²⁾	0,54	0,74	0,60	0,46	0,24	0,15
Rigiton Big Quattro 41 ¹⁾	45	0,20	0,35	0,65	0,80	0,65	0,55
	45 ³⁾	0,40	0,75	0,85	0,75	0,65	0,65
	185	0,50	0,70	0,80	0,70	0,60	0,55
Rigiton Big Quattro 42 ¹⁾	45	0,20	0,40	0,60	0,60	0,45	0,40
	45 ³⁾	0,40	0,65	0,70	0,60	0,45	0,40
	185	0,45	0,40	0,60	0,60	0,45	0,40
Rigiton Big Quattro 46 ¹⁾	45	0,20	0,45	0,60	0,50	0,45	0,40
	45 ³⁾	0,40	0,70	0,65	0,55	0,45	0,40
	185	0,45	0,60	0,55	0,55	0,40	0,40
Rigiton Big Quattro 47 ¹⁾	45	0,25	0,45	0,50	0,40	0,30	0,30
	45 ³⁾	0,50	0,55	0,50	0,40	0,30	0,30
	185	0,45	0,50	0,45	0,35	0,30	0,30
Rigiton Big Quattro 49 ¹⁾	50	0,15	0,35	0,65	0,85	0,75	0,60
	200	0,35	0,70	0,85	0,70	0,70	0,60
Rigiton Big Line 6 ¹⁾	45	0,15	0,40	0,75	0,65	0,45	0,35
	185	0,50	0,70	0,75	0,50	0,40	0,35
Luknjana plošča Rigiton RL 12-20/66 z akustičnim ometom Scherff	100	0,46	0,91	0,97	0,71	0,57	0,58
Rigiton Big Quattro 49 z akustičnim ometom Scherff	100	0,39	0,79	1,00	0,85	0,71	0,55

¹⁾ naveden je koeficient absorpcije zvoka

²⁾ s položeno mineralno volno debeline 50 mm

³⁾ s položeno mineralno volno debeline 45 mm

Demontažni stropni sistemi Rigips

Kovinska podkonstrukcija

Akustični stropovi Gyptone

4.0750 Base demontažen stropni sistem Gyptone

Zaprta površina

Debelina plošč 12,5 mm
Raster 625 x 625 mm (600 x 600 mm)

Vidna površina Luknjana površina 0%

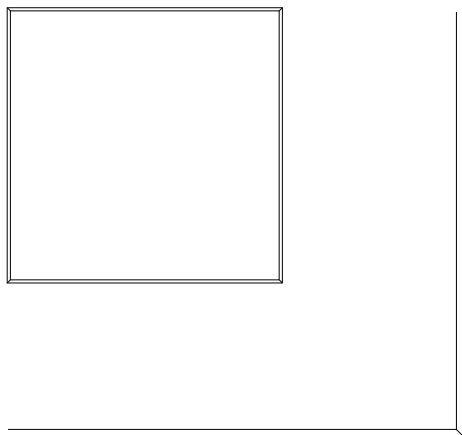

Uporaba v kombinaciji z Gyptone Line, -Quattro ali -Point.

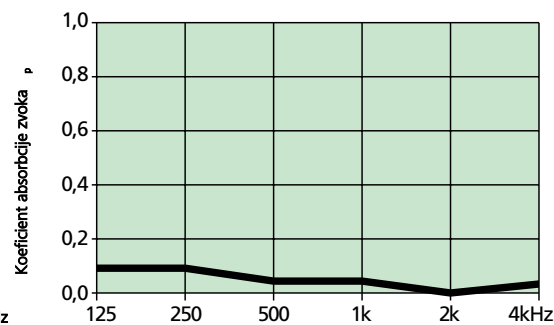

Navodila za sistem in montažo glejte v Montažni stropovi, stran 45.

f v Hz	125	250	500	1000	2000	4000
■ Obešalna višina 45 mm	0,10	0,10	0,05	0,05	0,00	0,05

NRC ■ = 0,05

* Obešalna višina = razdalja med spodnjo površino nosilnega stropa in zgornjo površino plošč Gyptone.

4.0752 Line 4 demontažen stropni sistem Gyptone

Površina z režami

Debelina plošč 12,5 mm
Raster 625 x 625 mm (600 x 600 mm)
z akustičnim voalom

Vidna površina Površina z režami 18%

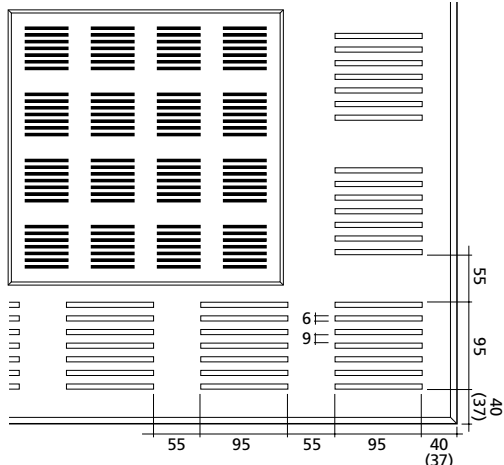

V oklepajih navedene vrednosti veljajo za robove A oz. E.

Uporaba: zaradi visokega deleža perforirane površine se plošče uporabljajo predvsem tam, kjer je potrebno prezračevanje.

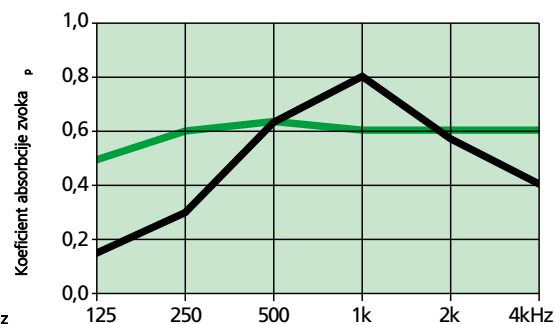

Akustični voal na hrbtni strani je bil sestavni del konstrukcije. Nadaljnje meritve zvočne absorpcije si oglejte v tabeli v Montažni stropovi, stran 60.

Navodila za sistem in montažo glejte v Montažni stropovi, stran 45.

f v Hz	125	250	500	1000	2000	4000
■ Obešalna višina 45 mm	0,15	0,30	0,65	0,80	0,55	0,40
■ Obešalna višina 185 mm	0,50	0,60	0,65	0,60	0,60	0,60

NRC ■ = 0,58 ■ = 0,61

* Obešalna višina = razdalja med spodnjo površino nosilnega stropa in zgornjo površino plošč Gyptone.

4.0755 Point 11 demontažen stropni sistem Gyptone

Rigips.
Pionirji
montažne
gradnje®.

Luknjanje po vsej površini

Debelina plošč 12,5 mm

Raster 625 x 625 mm (600 x 600 mm)

z akustičnim voalom

Vidna površina

Luknjana površina 11%

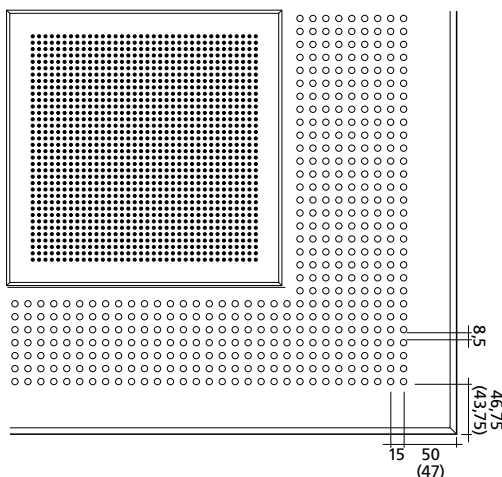

V oklepajih navedene vrednosti veljajo za robove A oz. E.

Uporaba: možna je v številnih kombinacijah z Gyptone Base in z delno luknjanimi površinami.

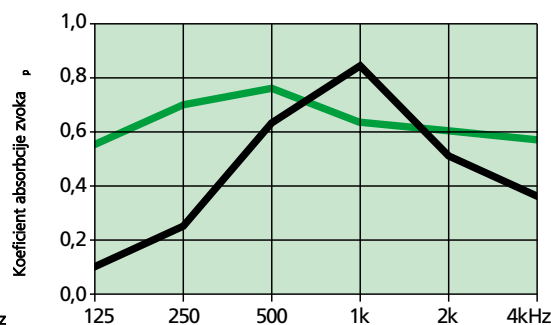

Akustični voal na hrbtni strani je bil sestavni del konstrukcije. Nadaljnje meritve zvočne absorpcije si oglejte v tabeli v Montažni stropovi, stran 60.

Navodila za sistem in montažo glejte v Montažni stropovi, stran 45.

f v Hz		125	250	500	1000	2000	4000
■ Obešalna višina 45 mm		0,10	0,25	0,65	0,85	0,50	0,35
■ Obešalna višina 185 mm		0,55	0,70	0,75	0,65	0,60	0,55

NRC ■ = 0,56 ■ = 0,68

* Obešalna višina = razdalja med spodnjo površino nosilnega stropa in zgornjo površino plošč Gyptone.

4.0756 Point 12 demontažen stropni sistem Gyptone

Deloma luknjana površina

Debelina plošč 12,5 mm

Raster 625 x 625 mm (600 x 600 mm)

z akustičnim voalom

Vidna površina

Luknjana površina 4,9%

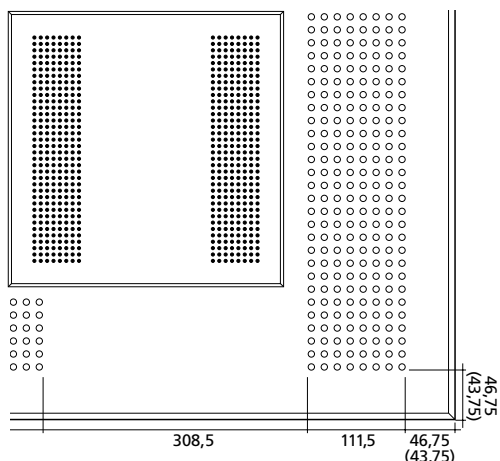

V oklepajih navedene vrednosti veljajo za robove A oz. E.

Uporaba: možna je v kombinacijah z Gyptone Base in s popolnoma luknjanimi površinami.

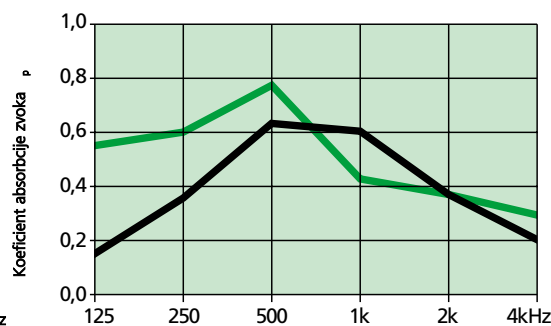

Akustični voal na hrbtni strani je bil sestavni del konstrukcije.

Navodila za sistem in montažo glejte v Montažni stropovi, stran 45.

f v Hz		125	250	500	1000	2000	4000
■ Obešalna višina 45 mm		0,15	0,35	0,65	0,60	0,35	0,20
■ Obešalna višina 185 mm		0,55	0,60	0,75	0,45	0,35	0,30

NRC ■ = 0,49 ■ = 0,54

** Obešalna višina = razdalja med spodnjo površino nosilnega stropa in zgornjo površino plošč Gyptone.

Rigips.
Pionirji
montažne
gradnje®.**4.0757 Point 13** demontažen stropni sistem Gyptone**Deloma luknjana površina**

Debelina plošč 12,5 mm

Raster 625 x 625 mm (600 x 600 mm)

z akustičnim voalom

Vidna površina

Luknjana površina 9,3%

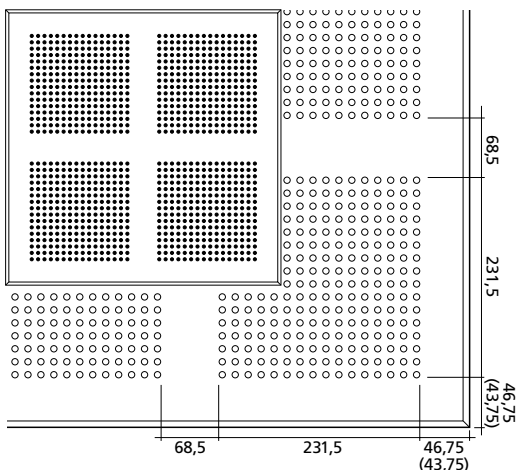

V oklepajih navedene vrednosti veljajo za robove A oz. E.

Uporaba: možna je v kombinacijah z Gyptone Base in s popolnoma luknjanimi površinami.

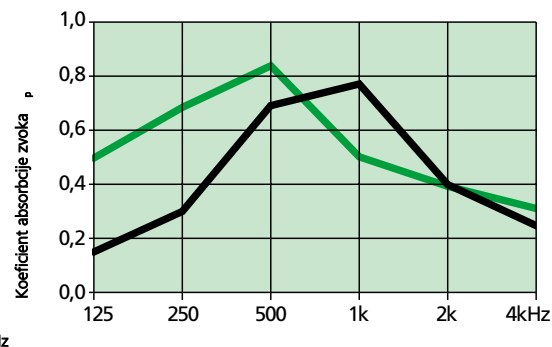

Akustični voal na hrbtni strani je bil sestavni del konstrukcije.

Navodila za sistem in montažo glejte v Montažni stropovi, stran 45.

f v Hz		125	250	500	1000	2000	4000
■ Obešalna višina 45 mm		0,15	0,30	0,70	0,75	0,40	0,25
■ Obešalna višina 185 mm		0,50	0,70	0,85	0,50	0,40	0,30

NRC

■ = 0,54 ■ = 0,61

* Obešalna višina = razdalja med spodnjo površino nosilnega stropa in zgornjo površino plošč Gyptone.

4.0758 Point 14 demontažen stropni sistem Gyptone**Deloma luknjana površina**

Debelina plošč 12,5 mm

Raster 625 x 625 mm (600 x 600 mm)

z akustičnim voalom

Vidna površina

Luknjana površina 8,7%

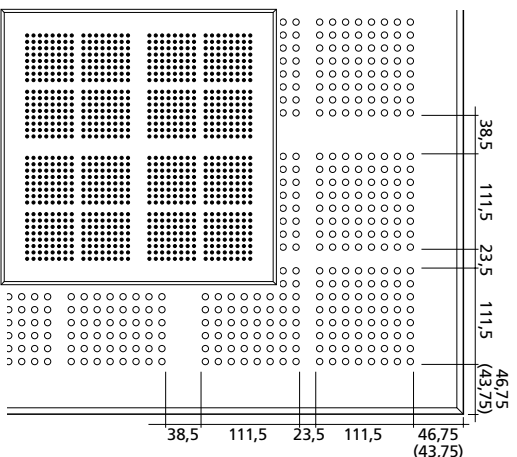

V oklepajih navedene vrednosti veljajo za robove A oz. E.

Uporaba: možna je v kombinacijah z Gyptone Base in s popolnoma luknjanimi površinami.

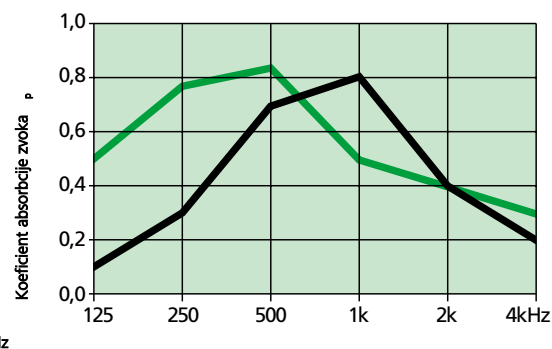

Akustični voal na hrbtni strani je bil sestavni del konstrukcije.

Navodila za sistem in montažo glejte v Montažni stropovi, stran 45.

f v Hz		125	250	500	1000	2000	4000
■ Obešalna višina 45 mm		0,10	0,30	0,70	0,80	0,40	0,20
■ Obešalna višina 185 mm		0,50	0,75	0,85	0,50	0,40	0,30

NRC

■ = 0,55 ■ = 0,63

* Obešalna višina = razdalja med spodnjo površino nosilnega stropa in zgornjo površino plošč Gyptone.

4.07.60 Quattro 20 demontažen stropni sistem Gyptone

Rigips.
Pionirji
montažne
gradnje®.

Luknjanje po vsej površini

Debelina plošč 12,5 mm

Raster 625 x 625 mm (600 x 600 mm)

z akustičnim voalom

Vidna površina

Luknjana površina 16,3%

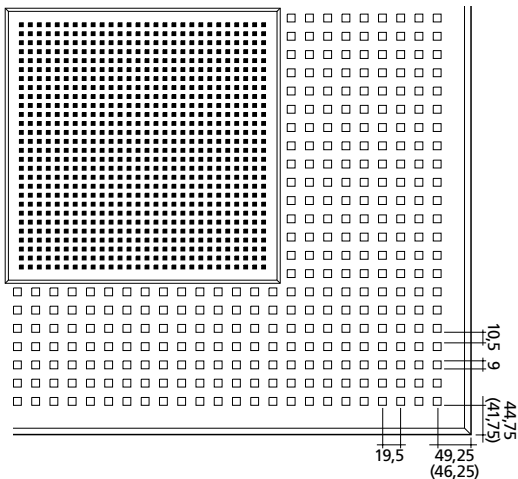

V oklepajih navedene vrednosti veljajo za robove A oz. E.

Uporaba: zaradi visokega deleža luknjane površine so plošče primerne predvsem za prezračevane in klimatizirane prostore.

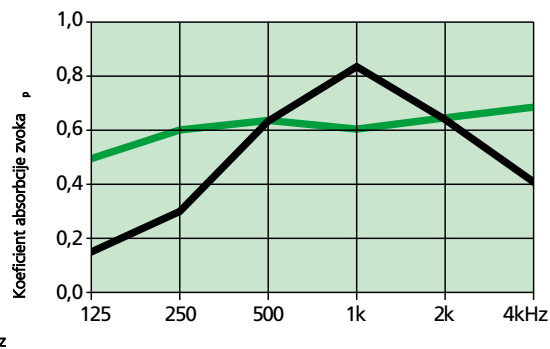

Akustični voal na hrbtni strani je bil sestavni del konstrukcije. Nadaljnje meritve zvočne absorbcije si oglejte v tabeli v Montažni stropovi, stran 60.

Navodila za sistem in montažo glejte v Montažni stropovi, stran 45.

f v Hz		125	250	500	1000	2000	4000
■ Obešalna višina 45 mm		0,15	0,30	0,65	0,85	0,65	0,40
■ Obešalna višina 185 mm		0,50	0,70	0,65	0,60	0,65	0,70

NRC

■ = 0,61 ■ = 0,63

* Obešalna višina = razdalja med spodnjo površino nosilnega stropa in zgornjo površino plošč Gyptone.

4.07.61 Quattro 21 demontažen stropni sistem Gyptone

Deloma luknjana površina

Debelina plošč 12,5 mm

Raster 625 x 625 mm (600 x 600 mm)

z akustičnim voalom

Vidna površina

Luknjana površina 12,2%

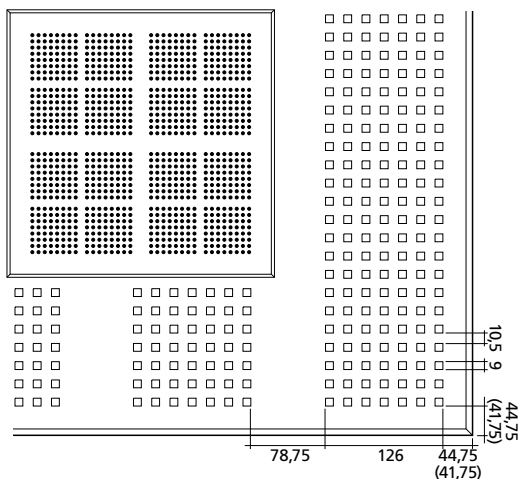

V oklepajih navedene vrednosti veljajo za robove A oz. E.

Uporaba: možna je v kombinacijah z Gyptone Base in s popolnoma luknjanimi površinami.

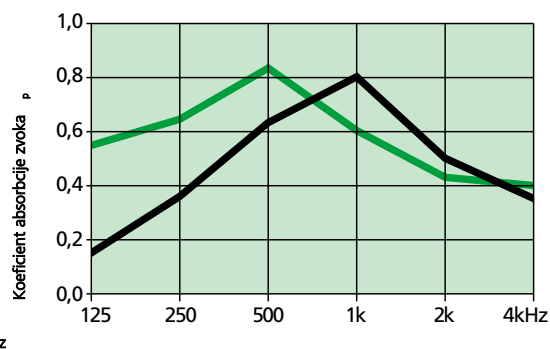

Akustični voal na hrbtni strani je bil sestavni del konstrukcije.

Navodila za sistem in montažo glejte v Montažni stropovi, stran 45.

f v Hz		125	250	500	1000	2000	4000
■ Obešalna višina 45 mm		0,15	0,35	0,65	0,80	0,50	0,35
■ Obešalna višina 185 mm		0,55	0,65	0,85	0,60	0,45	0,40

NRC

■ = 0,58 ■ = 0,64

* Obešalna višina = razdalja med spodnjo površino nosilnega stropa in zgornjo površino plošč Gyptone.

4.07.62 Quattro 22 demontažen stropni sistem Gyptone**Deloma luknjana površina**

Debelina plošč 12,5 mm
Raster 625 x 625 mm (600 x 600 mm)
z akustičnim voalom

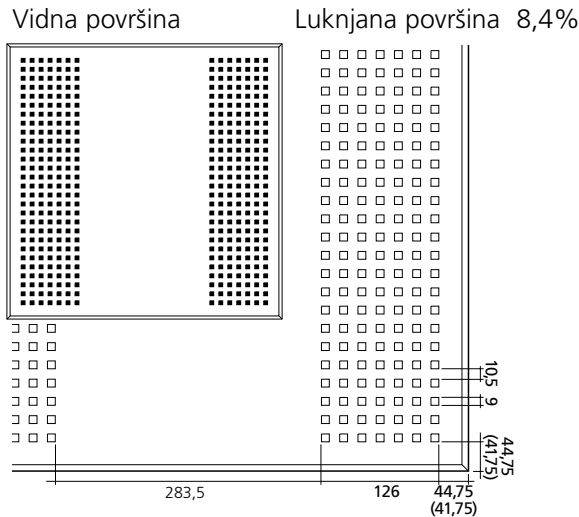

V oklepajih navedene vrednosti veljajo za robove A oz. E.

Uporaba: možna je v kombinacijah z Gyptone Base in s popolnoma luknjanimi površinami.

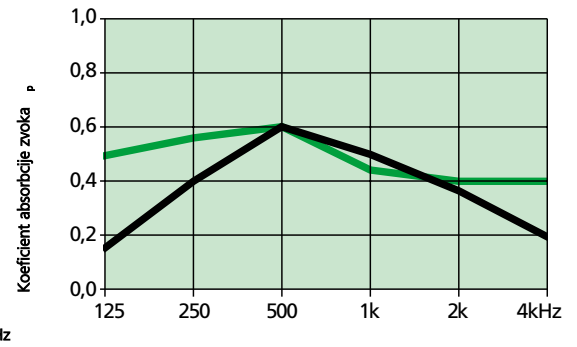

Akustični voal na hrbtni strani je bil sestavni del konstrukcije.

Navodila za sistem in montažo glejte v Montažni stropovi, stran 45.

f v Hz		125	250	500	1000	2000	4000
■ Obešalna višina 45 mm		0,15	0,40	0,60	0,50	0,35	0,20
■ Obešalna višina 185 mm		0,50	0,55	0,60	0,45	0,40	0,40

NRC ■ = 0,46 ■ = 0,50

* Obešalna višina = razdalja med spodnjo površino nosilnega stropa in zgornjo površino plošč Gyptone.

4.07.70 Quattro 50 demontažen stropni sistem Gyptone**Luknjanje po vsej površini**

Debelina plošč 12,5 mm
Raster 625 x 625 mm (600 x 600 mm)
z akustičnim voalom

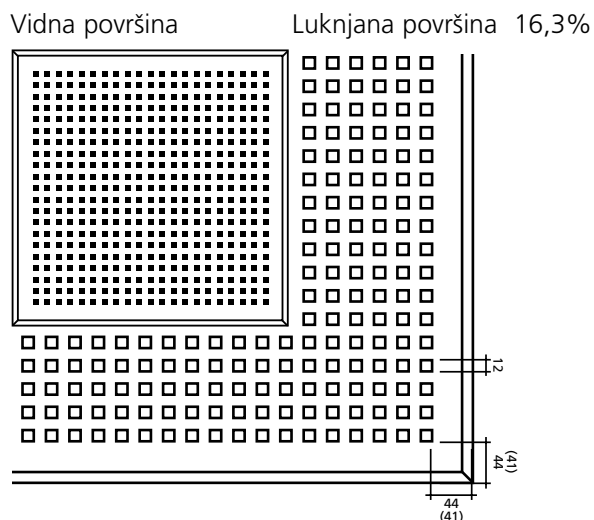

V oklepajih navedene vrednosti veljajo za robove A oz. E.

Uporaba: zaradi visokega deleža luknjane površine so plošče primerne predvsem za prezračevane in klimatizirane prostore.

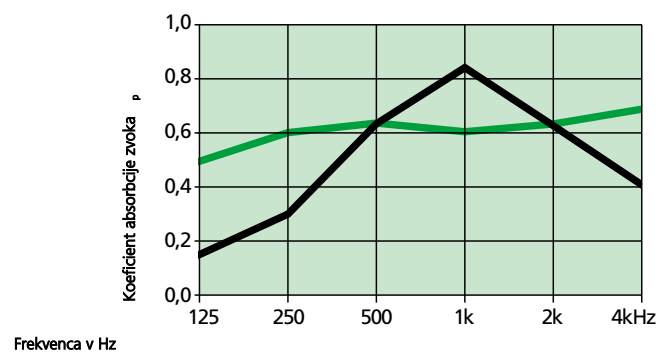

Akustični voal na hrbtni strani je bil sestavni del konstrukcije.

Navodila za sistem in montažo glejte v Montažni stropovi, stran 45.

f v Hz		125	250	500	1000	2000	4000
■ Obešalna višina 45 mm		0,15	0,35	0,65	0,85	0,65	0,40
■ Obešalna višina 185 mm		0,50	0,60	0,65	0,60	0,65	0,70

NRC ■ = 0,61 ■ = 0,63

* Obešalna višina = razdalja med spodnjo površino nosilnega stropa in zgornjo površino plošč Gyptone.

4.0772 Quattro 52 demontažen stropni sistem Gyptone

Rigips.
Pionirji
montažne
gradnje®.

Deloma luknjana površina

Debelina plošč 12,5 mm

Raster 625 x 625 mm (600 x 600 mm)

z akustičnim voalom

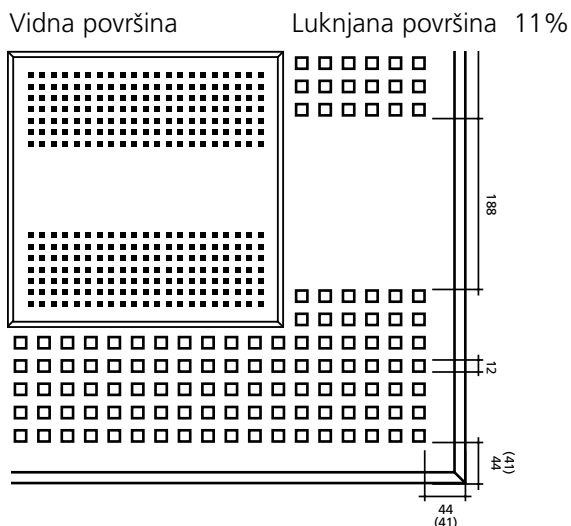

V oklepajih navedene vrednosti veljajo za robove A oz. E.

Uporaba: možna je v kombinacijah z Gyptone Base in s popolnoma luknjanimi površinami (Quattro 50).

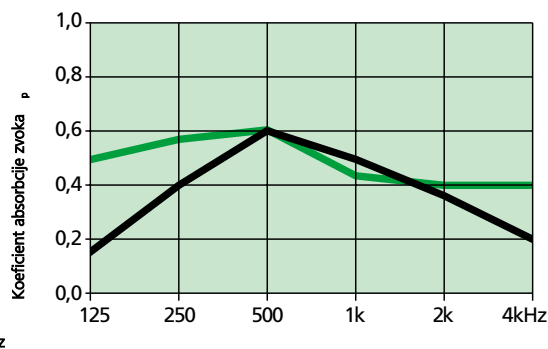

Akustični voal na hrbtni strani je bil sestavni del konstrukcije. Nadaljnje meritve zvočne absorpcije si oglejte v tabeli v Montažni stropovi, stran 60.

Navodila za sistem in montažo glejte v Montažni stropovi, stran 45.

f v Hz		125	250	500	1000	2000	4000
■ Obešalna višina 45 mm		0,15	0,40	0,60	0,50	0,35	0,20
■ Obešalna višina 185 mm		0,50	0,55	0,60	0,45	0,40	0,40

NRC = 0,46 = 0,50

* Obešalna višina = razdalja med spodnjo površino nosilnega stropa in zgornjo površino plošč Gyptone.

**Rigips.
Pionirji
montažne
gradnje®.**

Plošče Gyptone Quattro se lahko vgrajujejo v konstrukcijah z vidnimi letvami in tako, da je podkonstrukcija zakrita. Pri tem ostanejo stropovi Gyptone demontažni in stropni medprostor dostopen.

Formati

625 x 625 x 12,5 mm

600 x 600 x 12,5 mm

Plošče Gyptone se ne smejo vgrajevati pri relativni zračni vlažnosti nad 80 % in pod 40 %.

Pri montaži morate nositi bele rokavice, da preprečite umazanje.

Plošče so označene s smernimi puščicami (odtis na hrbtni strani). Slednje morajo kazati vedno v isto smer. Poleg tega ne smete pomešati med seboj plošč iz različnih proizvodnih obdobij (barvne nianse).

Pri zelo močni osvetlitvi lahko postanejo vidne zelo majhne razlike v barvnih odtenkih.

Površina

Gyptone Quattro ima kakovostno belo akrilno barvno prevleko po NCS 0500 (podobno RAL 9010). Stopnja sijaja 5-9 po ISO 2813. Plošče Gyptone Quattro so na hrbtni strani obelpljene z belim akustičnim voalom na osnovi celuloze.

Odrezane plošče morajo biti iz optičnih vzrokov načeloma večje od polovice plošč in enako velike na obeh nasproti ležečih straneh prostora.

Kot odrezane plošče uporabljajte po možnosti neluknjane plošče (npr. Gyptone Base). Tako preprečite, da bi rez potekal preko luknjanja - glede na tolerance gradbenega objekta bi lahko bil v določenih primerih poševen ali da bi stenski kotnik luknjanje na pol zakrival.

Polaganje plošč Gyptone pri montaži z zakrito podkonstrukcijo (rob D1) se

Gyptone

Base, Line 4,
Point 11 do 14, Quattro 20 do 52

Navodila za sistem**Gyptone**

Base, Line 4,
Point 11 do 14, Quattro 20 do 52

Vgrajevanje

mora vršiti vedno od sredine prostora navzven. Za preprečitev zamika plošč na presečiščih stikov je treba ob steni vedno namestiti napenjalne vzmeti.

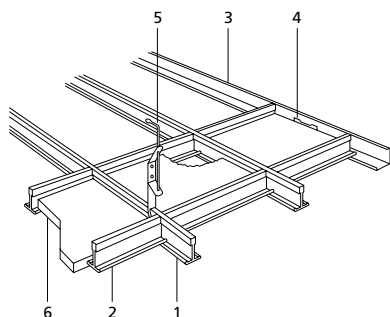
Montažni sistem z robovi A in E

Demontažen sistem z vlaganjem plošč z oblikama robov A in E.

1. Glavni profil
2. Prečni profil, L = 625 (600) mm
3. Prečni profil, L = 1250 (1200) mm
4. Obešalo
5. Glavni profil, osna razdalja 1250 (1200) mm
6. Razmak obešal glavnih profilov 1250 (1200) mm

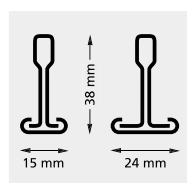
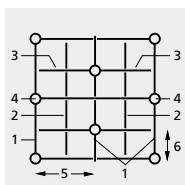

Za rob
A 15 in
E15

Za rob
A 24

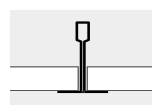

Oblika robu
A 15/24

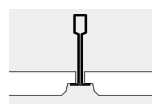

Oblika robu
E 15

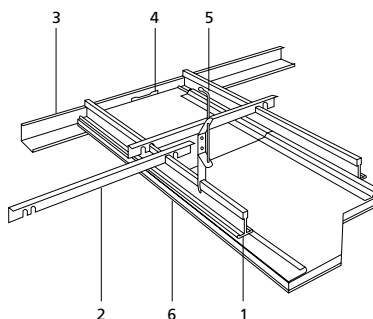
Montažni sistem z robovi D1

Demontažen sistem z zakrito podkonstrukcijo (slednja ni vidna) s ploščami z obliko robov D1.

1. Glavni T-profil
2. Distančni profil
3. Obešalo
4. Glavni profil, razmak 625 (600) mm
5. Razmak distančnih profilov 1250 (1200) mm razmak obešal največ 1250 (1200) mm

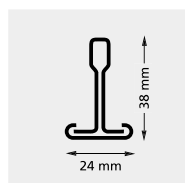
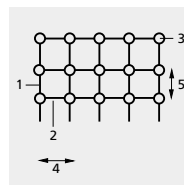

Za rob
D1

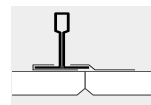

Oblika robu
D1

Gyptone

Base, Line 4,
Point 11 do 14, Quattro 20 do 52

Montaža

Demontažni stropni sistemi Rigips

Kovinska podkonstrukcija

Akustični stropovi

Dolge plošče Gyptone

4.07.75 Base 33 demontažen stropni sistem Gyptone z dolgimi ploščami

Zaprta površina

Debelina plošč 12,5 mm
1800 x 300 mm, 2100 x 300 mm
in posebne dolžine

Vidna površina



Navodila za sistem in montažo glejte v Montažni stropovi, stran 49.

Uporaba: v kombinaciji z dolgimi ploščami Gyptone Line 8, -Point 15 ali -Quattro 55.

4.07.76 Line 8 demontažen stropni sistem Gyptone z dolgimi ploščami

Površina z režami

Debelina plošč 12,5 mm
1800 x 300 mm, 2100 x 300 mm
in posebne dolžine,
z akustičnim voalom

Vidna površina

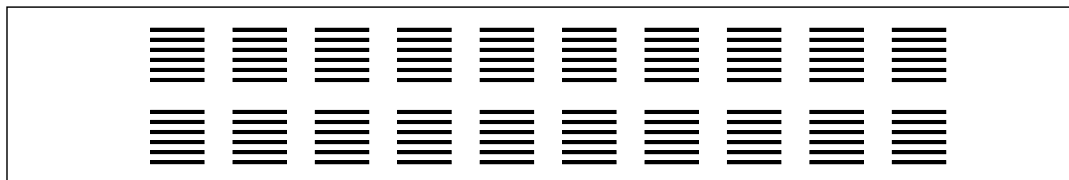

Navodila za sistem in montažo glejte v Montažni stropovi, stran 49.

Uporaba: v kombinaciji z dolgimi ploščami Gyptone Base 33.

4.07.78 Point 15 demontažen stropni sistem Gyptone z dolgimi ploščamiRigips.
Pionirji
montažne
gradnje®.**Luknjanje po vsej površini**

Debelina plošč 12,5 mm
1800 x 300 mm, 2100 x 300 mm
in posebne dolžine,
z akustičnim voalom

Vidna površina

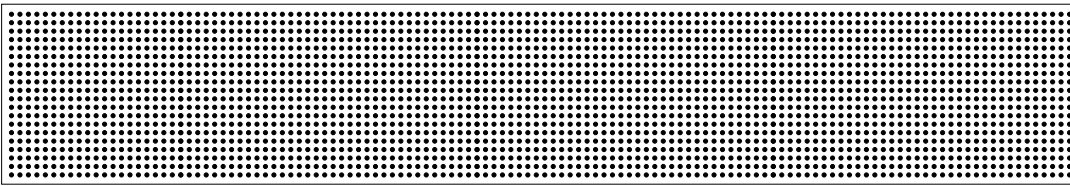

Navodila za sistem in montažo glejte v Montažni stropovi, stran 49.

Uporaba: v kombinaciji z dolgimi ploščami
Gyptone Base 33.

4.07.79 Quattro 55 demontažen stropni sistem Gyptone z dolgimi ploščami**Deloma luknjana površina**

Debelina plošč 12,5 mm
1800 x 300 mm, 2100 x 300 mm
in posebne dolžine,
z akustičnim voalom

Vidna površina

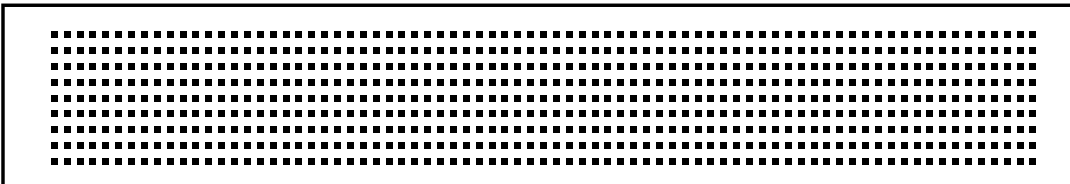

Navodila za sistem in montažo glejte v Montažni stropovi, stran 49.

Uporaba: v kombinaciji z dolgimi ploščami
Gyptone Base 33.

Rigips.
Pionirji
montažne
gradnje®.

Površina

Dolge plošče Gyptone imajo kakovostno belo akrilno barvno prevleko po NCS 0500 (podobno RAL 9010). Stopnja sijaja 5-9 po ISO 2813. Dolge luknjane plošče Gyptone so na hrbtni strani oblepljene z belim akustičnim voalom na osnovi celuloze.

Požarna zaščita

Plošče Gyptone so negorljive in imajo razred vnetljivosti A2 po DIN 4102, 1.del.

Svetlobna odbojnost

Pri standardni površini znaša odbojnost okoli 75 %.

Predpogoj za vgradnjo

Dolge plošče Gyptone se lahko uporabljajo v prostorih, v katerih relativna zračna vlažnost ne presega 70%.

Plošče Gyptone se ne smejo vgrajevati pri relativni zračni vlažnosti nad 80 % in pod 40 %. Pri montaži morate nositi bele rokavice, da preprečite umazanje. Plošče so označene s smernimi puščicami (odtis na hrbtni strani). Slednje morajo kazati vedno v isto smer. Poleg tega ne smete pomešati med

Dolge plošče Gyptone se polagajo v ustrezni dolžini, skladni s širinami hodnikov na stopničaste stenske kotnike, glejte sliko.

Med stike plošč se nameščajo letve T-15 (z višino v skladu s statičnimi zahtevami), na katere nalegajo vzdolžne stranice plošč. Celotno stropno konstrukcijo je treba poravnati vodoravno in v isti višini.

Formati

Oblika robov:
vzdolžni rob: E15, čelni rob: A
1800 x 300 mm, 2100 x 300 mm
Posebne dolžine na zahtevo.
Površinska masa: okoli 8 kg/m²
Base okoli 9,0 kg/m²

Čiščenje

Plošče Gyptone se lahko čistijo z vlažno gobo. Dodatno se lahko uporablja tudi rahlo alkalno čistilo.

Obnavljanje

Plošče Gyptone se lahko po potrebi barvajo z mehkim valjčkom. Ta premaz ne vpliva na zvočno absorpcijo dolgih plošč Gyptone. Vendar pa barve ne smete nanašati z razprševanjem.

seboj plošč iz različnih proizvodnih obdobij (barvne nianse). Pri zelo močni osvetlitvi lahko postanejo vidne že zelo majhne razlike v barvnih odtenkih.

Gyptone dolge plošče

Base 33, Line 8,
Point 15, Quattro 55

Navodila za sistem

Gyptone dolge plošče

Base 33, Line 8,
Point 15, Quattro 55

Vgrajevanje

Gyptone dolge plošče

Base 33, Line 8,
Point 15, Quattro 55

Montaža



Oblika roba
A

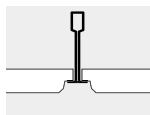

Oblika roba
E 15

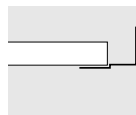

Čelni rob,
montaža z vlaganjem

Demontažni stropni sistemi Rigips

Kovinska podkonstrukcija

Akustični stropovi

Casoprano

4.07.80 Casoroc demontažen stropni sistem Casoprano

Gladka bela površina

Debelina plošč 8 mm ali 9,5 mm

Vidna površina



Meritve zvočne absorpcije in svetlobno odbojnost si oglejte v tabeli v Montažni stropovi, stran 60.

Navodila za sistem in montažo glejte v Montažni stropovi, stran 53.

4.07.81 Casobianca demontažen stropni sistem Casoprano

Rahlo strukturirana, opeskana bela površina

Debelina plošč 8 mm ali 9,5 mm

Raster 625 x 625 mm (600 x 600 mm)

Vidna površina



Meritve zvočne absorpcije in svetlobno odbojnost si oglejte v tabeli v Montažni stropovi, stran 60.

Navodila za sistem in montažo glejte v Montažni stropovi, stran 53.

4.07.82 Casostar demontažen stropni sistem Casoprano

Rigips.
Pionirji
montažne
gradnje®.

Vidna površina

**Fino iglana, bela površina**

Debelina plošč 8 mm ali 9,5 mm

Raster 625 x 625 mm (600 x 600 mm)

Meritve zvočne absorpcije in svetlobno odbojnost si oglejte v tabeli v Montažni stropovi, stran 60.

Navodila za sistem in montažo glejte v Montažni stropovi, stran 53.

4.07.85 Casoforte demontažen stropni sistem Casoprano

Vidna površina

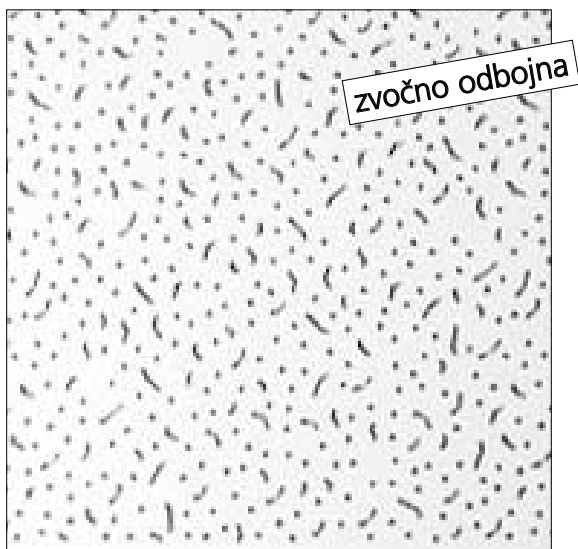
**Zgrbančena bela površina**

Debelina plošč 8 mm ali 9,5 mm

Raster 625 x 625 mm (600 x 600 mm)

Meritve zvočne absorpcije in svetlobno odbojnost si oglejte v tabeli v Montažni stropovi, stran 60.

Navodila za sistem in montažo glejte v Montažni stropovi, stran 53.

4.07.86 Casovoice demontažen stropni sistem Casoprano

Vidna površina

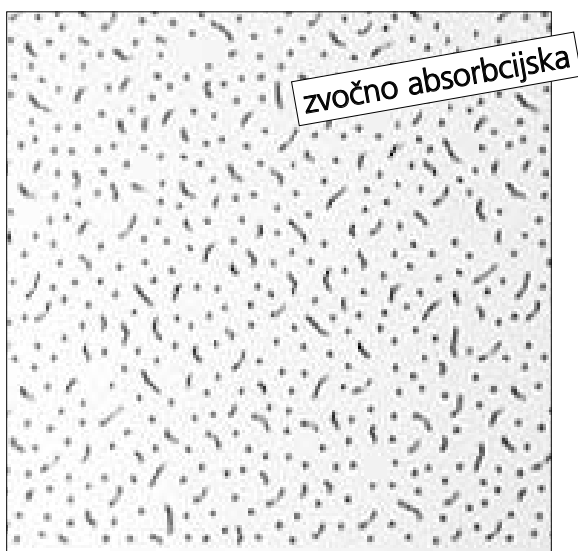
**Preluknjana, zgrbančena bela površina**

Debelina plošč 8 mm ali 9,5 mm

Raster 625 x 625 mm (600 x 600 mm)

z akustičnim voalom

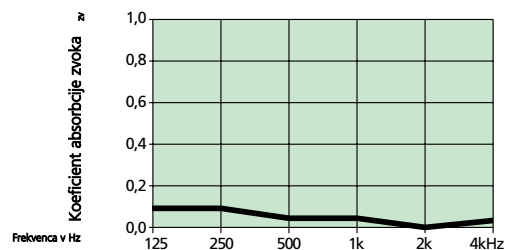

Navodila za sistem in montažo glejte v Montažni stropovi, stran 53.

f v Hz	125	250	500	1000	2000	4000
■ Obešalna višina 300 mm	0,47	0,57	0,60	0,57	0,51	0,35
NRC	■ = 0,56					

** Obešalna višina = razdalja med spodnjo površino nosilnega stropa in zgornjo površino plošč Gyptone.

Rigips.
Pionirji
montažne
gradnje®.

Plošče Casoprano se lahko vgrajujejo v konstrukcije z vidnimi letvami. Pri tem ostanejo stropovi Casoprano demontažni in stropni medprostor dostopen.

Formati

625 x 625 x 9,5 mm (8 mm)
600 x 600 x 12,5 mm (8 mm)

Površina

Plošče Casoprano imajo v tovarni končno obdelano belo površino z barvo podobno RAL 9010. Dobavljamo jih v 4 različnih vzorcih površine.

Plošče Casovoice so na hrbtni strani oblepljene z belim akustičnim voalom na osnovi celuloze.

Razred požarne odpornosti

Stropovi Casoprano omogočajo izvedbo različnih stropnih konstrukcij z razredom F30.

Razred vnetljivosti materiala

A2, negorljiv

Plošče Casoprano se ne smejo vgrajevati pri relativni zračni vlažnosti nad 80 % ali pod 40 %.

Pri montaži morate nositi bele rokavice, da preprečite umazanje.

Plošče so označene s smernimi puščicami (odtis na hrbtni strani). Slednje morajo kazati vedno v isto smer. Poleg tega ne smete pomešati med seboj plošč iz različnih proizvodnih obdobij (barvne nianse).

Pri zelo močni osvetlitvi lahko postanejo vidne že zelo majhne razlike v barvnih odtenkih.

Odrezane plošče morajo biti iz opti-

Predpogoj za vgradnjo

Stropovi Casoprano imajo stabilno obliko v prostorih, v katerih relativna zračna vlažnost za krajši čas dosega največ 90 %.

Obremenitve stropov

Na plošče Casoprano se lahko vgrajujejo deli opreme z maso do 1 kg.

Čiščenje

Plošče Casoprano se lahko čistijo z vlažno gobo. Dodatno se lahko uporablja tudi rahlo alkalno čistilo.

Akustika prostorov

Casovoice in Casoforte imata enak površinski vzorec toda različne akustične lastnosti. Casovoice zvok absorbira, Casoforte pa zvok odbija. S kombinacijo obeh vrst plošč je mogoče strop načrtovati natančno v skladu z zahtevami prostora.

čnih vzrokov načeloma večje od polovice plošč in enako velike na obeh nasproti ležečih straneh prostora.

Kot odrezane plošče uporabljajte po možnosti neluknjane plošče. Tako preprečite, da bi rez potekal preko luknjanja

- glede na tolerance gradbenega objekta bi lahko bil v določenih primerih poševen

- ali da bi stenski kotnik luknjanje na pol zakrival.

Montažni sistem z robovi A in E

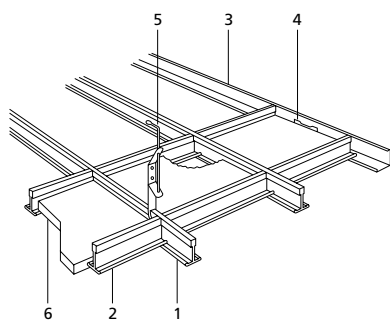

Demontažen sistem z vlaganjem plošč z oblikama robov A in E

1. Glavni profil
2. Prečni profil, L = 625 (600) mm
3. Prečni profil, L = 1250 (1200) mm
4. Obešalo
5. Glavni profil, osna razdalja 1250 (1200) mm
6. Razmak obešal glavnih profilov 1250 (1200) mm

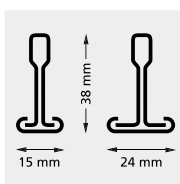
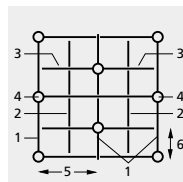

Za rob
A 15 in
E 15

Za rob
A 24

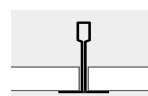

Oblika robu
A 15/24

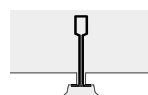

Oblika robu
E 15

Casoprano

Casoroc, Casostar, Casobianca,
Casoforte, Casovoice

Navodila za sistem

Casoprano

Casoroc, Casostar, Casobianca,
Casoforte, Casovoice

Vgrajevanje

Casoprano

Casoroc, Casostar, Casobianca,
Casoforte, Casovoice

Montaža

Demontažni stropni sistemi Rigips

Kovinska podkonstrukcija

Akustični stropovi

Kasete Rigiton RGK

4.07.90 RGK Base demontažen stropni sistem

Zaprta površina
Debelina plošč 12,5 mm

Vidna površina Luknjana površina 0%

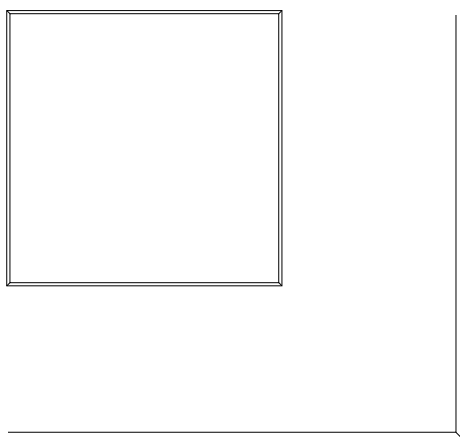

Uporaba: v kombinacijah z RGK Line,
-Quattro ali -Point.

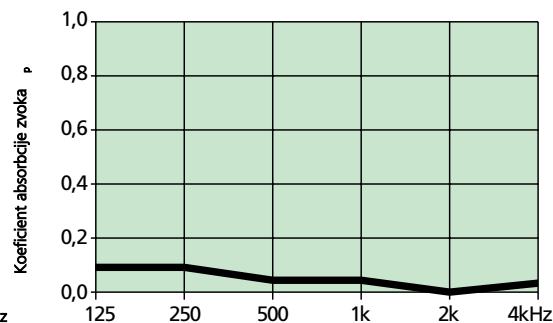

Navodila za sistem in montažo glejte v Montažni stropovi, stran 59.

f v Hz	125	250	500	1000	2000	4000
■ Obešalna višina 45 mm	0,10	0,10	0,05	0,05	0,00	0,05
NRC	■ = 0,05					

* Obešalna višina = razdalja med spodnjo površino nosilnega stropa in zgornjo površino plošč RGK.

4.07.92 RGK Line 1 demontažen stropni sistem

Površina z režami
Debelina plošč 12,5 mm
Raster 625 x 625 mm (600 x 600 mm)
z akustičnim voalom

Vidna površina Površina z režami 15%

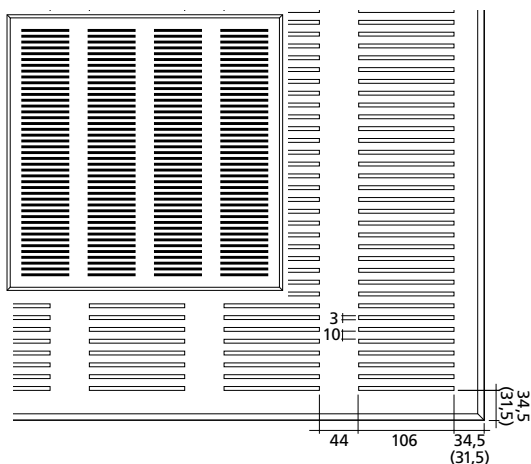

V oklepajih navedene vrednosti veljajo za rob A..

Uporaba: možna je v kombinaciji z RGK Base.

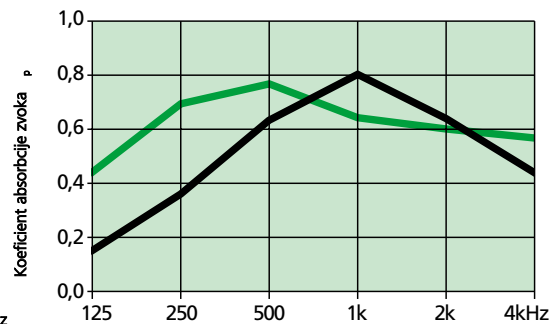

Akustični voal na hrbtni strani je bil sestavni del konstrukcije.
Nadaljnje meritve zvočne absorpcije si oglejte v tabeli v Montažni stropovi, stran 60.

Navodila za sistem in montažo glejte v Montažni stropovi, stran 59.

f v Hz	125	250	500	1000	2000	4000
■ Obešalna višina 45 mm	0,15	0,35	0,65	0,80	0,65	0,45
■ Obešalna višina 185 mm	0,45	0,70	0,75	0,65	0,60	0,55
NRC	■ = 0,61 ■ = 0,68					

* Obešalna višina = razdalja med spodnjo površino nosilnega stropa in zgornjo površino plošč RGK.

4.0795 RGK Line 4 demontažen stropni sistem

Rigips.
Pionirji
montažne
gradnje®.

Površina z režami

Debelina plošč 12,5 mm
Raster 625 x 625 mm (600 x 600 mm)
z akustičnim voalom

Vidna površina

Površina z režami 18%

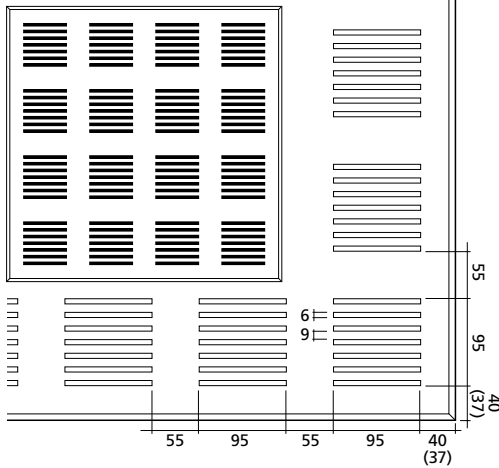

V oklepajih navedene vrednosti veljajo za rob A.

Uporaba: možna je v kombinaciji z RGK Base.

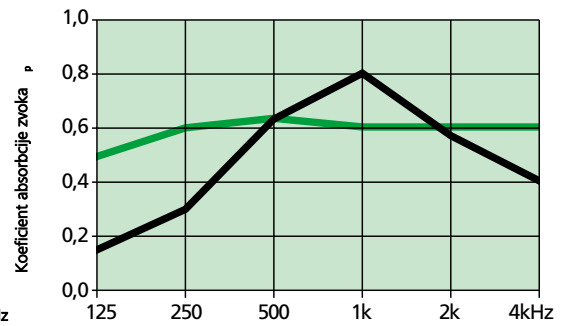

Akustični voal na hrbtni strani je bil sestavni del konstrukcije. Nadaljnje meritve zvočne absorpcije si oglejte v tabeli v Montažni stropovi, stran 60.

Navodila za sistem in montažo glejte v Montažni stropovi, stran 59.

f v Hz	125	250	500	1000	2000	4000
■ Obešalna višina 45 mm	0,15	0,30	0,65	0,80	0,55	0,40
■ Obešalna višina 185 mm	0,50	0,60	0,65	0,60	0,60	0,60

NRC = 0,58 = 0,61

* Obešalna višina = razdalja med spodnjo površino nosilnega stropa in zgornjo površino plošč RGK.

4.0796 RGK Point 11 demontažen stropni sistem

Luknjana površina

Debelina plošč 12,5 mm
Raster 625 x 625 mm (600 x 600 mm)
z akustičnim voalom

Vidna površina

Luknjana površina 11%

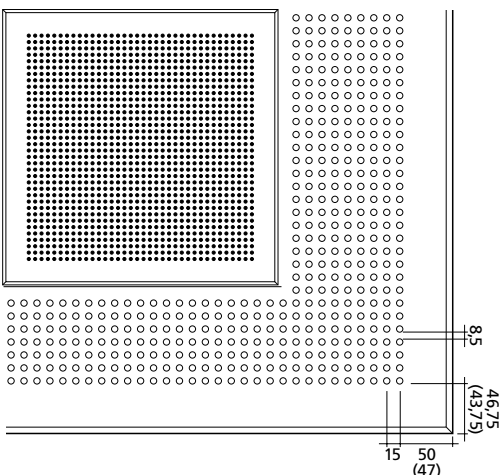

V oklepajih navedene vrednosti veljajo za rob A.

Uporaba: možna je v kombinaciji z RGK Base.

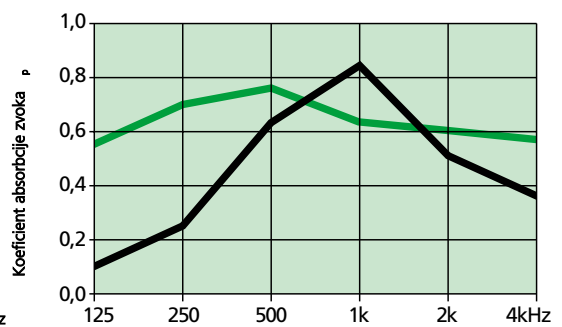

Akustični voal na hrbtni strani je bil sestavni del konstrukcije.

Navodila za sistem in montažo glejte v Montažni stropovi, stran 59.

f v Hz	125	250	500	1000	2000	4000
■ Obešalna višina 45 mm	0,10	0,25	0,65	0,85	0,50	0,35
■ Obešalna višina 185 mm	0,55	0,70	0,75	0,65	0,60	0,55

NRC = 0,56 = 0,68

* Obešalna višina = razdalja med spodnjo površino nosilnega stropa in zgornjo površino plošč RGK.

Rigips.
Pionirji
montažne
gradnje®.**4.0797 RGK Point 14** demontažen stropni sistem**Deloma luknjana površina**

Debelina plošč 12,5 mm

Raster 625 x 625 mm (600 x 600 mm)

z akustičnim voalom

Vidna površina

Luknjana površina 8,7%

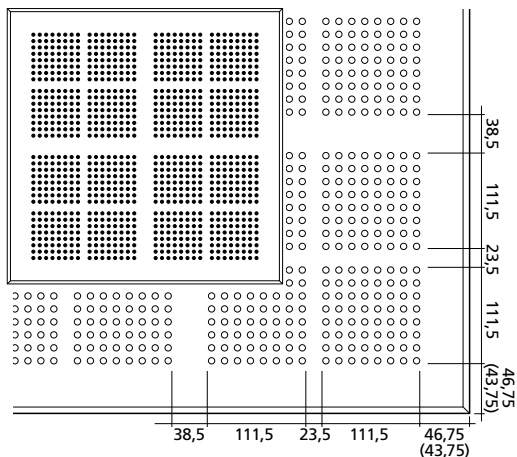

V oklepajih navedene vrednosti veljajo za rob A.

Uporaba: možna je v kombinaciji z RGK Base.

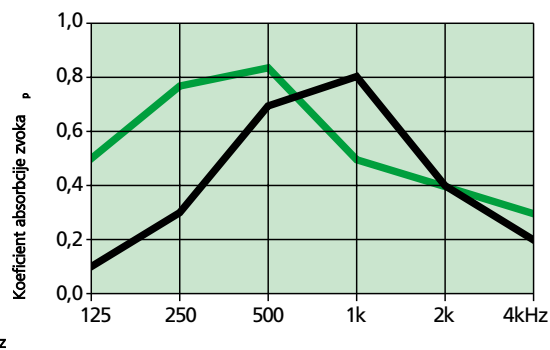

Akustični voal na hrbtni strani je bil sestavni del konstrukcije.

Navodila za montažo glejte v Montažni stropovi, stran 59.

f v Hz	125	250	500	1000	2000	4000
■ Obešalna višina 45 mm	0,10	0,30	0,70	0,80	0,40	0,20
■ Obešalna višina 185 mm	0,50	0,75	0,85	0,50	0,40	0,30

NRC ■ = 0,55 ■ = 0,63

* Obešalna višina = razdalja med spodnjo površino nosilnega stropa in zgornjo površino plošč RGK.

4.0798 RGK Quattro 20 demontažen stropni sistem**Luknjana površina**

Debelina plošč 12,5 mm

Raster 625 x 625 mm (600 x 600 mm)

z akustičnim voalom

Vidna površina

Luknjana površina 16,3%

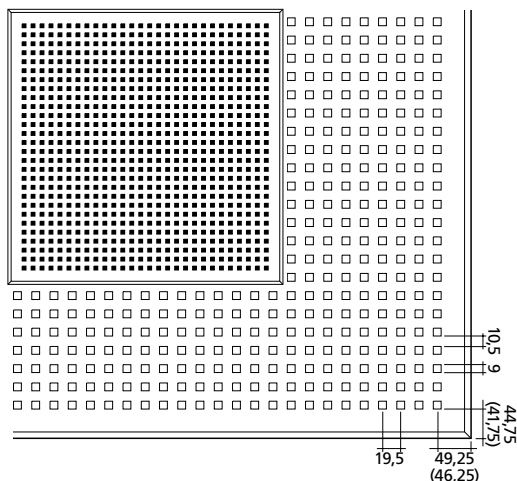

V oklepajih navedene vrednosti veljajo za rob A.

Uporaba: možna je v kombinaciji z RGK Base.

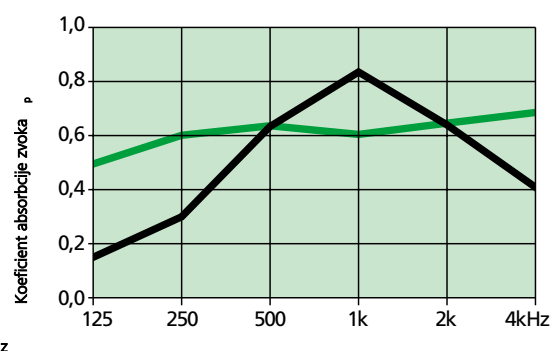

Akustični voal na hrbtni strani je bil sestavni del konstrukcije.

Navodila za montažo glejte v Montažni stropovi, stran 59.

f v Hz	125	250	500	1000	2000	4000
■ Obešalna višina 45 mm	0,15	0,30	0,65	0,85	0,65	0,40
■ Obešalna višina 185 mm	0,50	0,60	0,65	0,60	0,65	0,70

NRC ■ = 0,61 ■ = 0,63

* Obešalna višina = razdalja med spodnjo površino nosilnega stropa in zgornjo površino plošč RGK.

4.0799 RGK Quattro 50 demontažen stropni sistem

Rigips.
Pionirji
montažne
gradnje®.

Luknjana površina

Debelina plošč 12,5 mm

Raster 625 x 625 mm (600 x 600 mm)

z akustičnim voalom

Vidna površina

Luknjana površina 16,3%

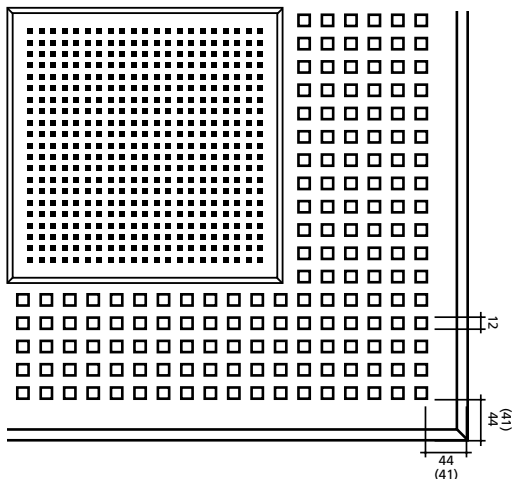

V oklepajih navedene vrednosti veljajo za rob A.

Uporaba: možna je v kombinaciji z RGK Base.

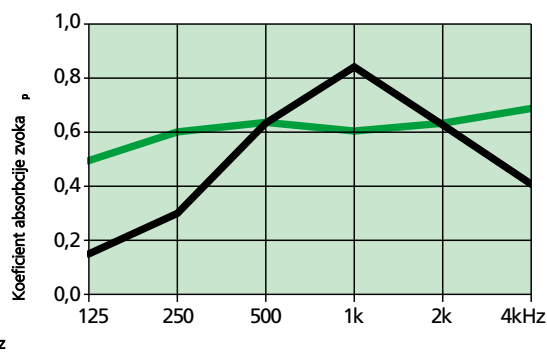

Akustični voal na hrbtni strani je bil sestavni del konstrukcije.

Navodila za montažo glejte v Montažni stropovi, stran 59.

f v Hz		125	250	500	1000	2000	4000
■ Obešalna višina 45 mm		0,15	0,30	0,65	0,85	0,65	0,40
■ Obešalna višina 185 mm		0,50	0,60	0,65	0,60	0,65	0,70

NRC

■ = 0,61 ■ = 0,63

* Obešalna višina = razdalja med spodnjo površino nosilnega stropa in zgornjo površino plošč RGK.

Rigips.
Pionirji
montažne
gradnje®.**Montažni sistemi**

Kasete Rigips RGK se pritrujejo z vijaki na stropne C-profile s stranskim razmakom okoli 310 mm. Vijačenje se vrši z vijaki za hitro vgradnjo TN 3,5 x 25 mm z razmakom 170 mm. Vdolbine nad vijaki se obdelajo z maso za lopatico. Stiki med kasetami ostanejo vidni. Kasete Rigips RGK lahko dobavljamo tudi za montažo z vlaganjem na podkonstrukcijo z vidnimi letvami.

Oblika robov

S posnetimi robovi na vseh stranicah, z robovi B (4 ostr. r.) ali z robovi A za vlaganje v podkonstrukcijo z vidnimi letvami.

Montaža

Kasete Rigips RGK se vgrajujejo po arhitektovem načrtu. Pri tem je treba najprej pritrditi na podkonstrukcijo nepremičen naslon, ob katerem lahko naravnate prvo vrsto plošč.

Plošče pritrdite na podkonstrukcijo z vijaki za hitro vgradnjo.

Kasete Rigips RGK se pritrujejo z vijaki na stropne C-profile s stranskim razmakom okoli 310 mm. Vijačenje se vrši z vijaki za hitro vgradnjo TN 3,5 x 25 mm z razmakom 170 mm. Vdolbine nad vijaki se obdelajo z maso za lopatico. Stiki med kasetami ostanejo vidni.

Kasete Rigips RGK lahko dobavljamo tudi za montažo z vlaganjem na podkonstrukcijo z vidnimi letvami.

Površina

Neobdelana površina, na katero se nanaša osnovni premaz na gradbišču in ki se barva z valjčkom. Barva se ne sme nanašati z napravo za razprševanje.

Akustika

Kasete Rigips RGK so na hrbtni strani oblepljene z belim akustičnim voalom iz celuloznih vlaken.

Base nima akustičnega voala.

Predpogoj za vgradnjo

Kasete Rigips RGK se lahko uporabljajo v prostorih, v katerih relativna zračna vlažnost ne presega 70%.

Formati

625 x 625 x 12,5 mm

600 x 600 x 12,5 mm

Vdolbine nad vijaki obdelate s polnilom za stike Super Plus.

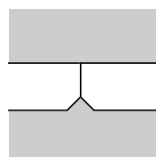

Oblika robov
B/4 ostr.r.

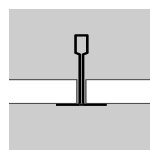

Oblika robov
A 15/24

**Kasete
Rigiton RGK**

RGK Base, Line 1 + 4, Point 11 + 14,
RGK Quattro 20 + 50

Navodila za sistem**Kasete
Rigiton RGK**

RGK Base, Line 1 + 4, Point 11 + 14,
RGK Quattro 20 + 50

Vgrajevanje**Kasete
Rigiton RGK**

RGK Base, Line 1 + 4, Point 11 + 14,
RGK Quattro 20 + 50

Montaža

Koeficient absorpcije zvoka α – demontažni stropni sistemiRigips.
Pionirji
montažne
gradnje®.

Oznaka izdelka	Obešalna višina in mm	Frekvenca v Hz					
		125	250	500	1000	2000	4000
Gyptone Base ¹⁾ RGK Base	45	0,10	0,10	0,05	0,05	0,00	0,05
RGK Line 1	45	0,15	0,35	0,65	0,80	0,65	0,45
	45 ³⁾	0,35	0,65	0,90	0,80	0,65	0,55
	185	0,45	0,70	0,75	0,65	0,60	0,55
Gyptone Line 4 ¹⁾ RGK Line 4	45	0,15	0,30	0,65	0,80	0,55	0,40
	45 ³⁾	0,30	0,65	0,90	0,85	0,65	0,60
	185	0,50	0,60	0,65	0,60	0,60	0,60
Gyptone Point 11 ¹⁾ RGK Point 11	45	0,10	0,25	0,65	0,85	0,50	0,35
	45 ³⁾	0,30	0,65	1,00	0,85	0,60	0,55
	185	0,55	0,70	0,75	0,65	0,60	0,55
Gyptone Point 12 ¹⁾	45	0,15	0,35	0,65	0,60	0,35	0,20
	185	0,55	0,60	0,75	0,45	0,35	0,30
Gyptone Point 13 ¹⁾	45	0,15	0,30	0,70	0,75	0,40	0,25
	185	0,50	0,70	0,85	0,50	0,40	0,30
Gyptone Point 14 ¹⁾ RGK Point 14	45	0,10	0,30	0,70	0,80	0,40	0,20
	185	0,50	0,75	0,85	0,50	0,40	0,30
Gyptone Quattro 20 ¹⁾ RGK Quattro 20	45	0,15	0,30	0,65	0,85	0,65	0,40
	45 ³⁾	0,25	0,65	1,00	0,95	0,65	0,65
	185	0,50	0,60	0,65	0,60	0,65	0,70
Gyptone Quattro 21 ¹⁾	45	0,15	0,35	0,65	0,80	0,50	0,35
	185	0,55	0,65	0,85	0,60	0,45	0,40
Gyptone Quattro 22 ¹⁾	45	0,15	0,40	0,60	0,50	0,35	0,20
	185	0,50	0,55	0,60	0,45	0,40	0,40
Gyptone Quattro 50 RGK Quattro 50	45	0,15	0,30	0,65	0,85	0,65	0,40
	45 ³⁾	0,25	0,65	1,00	0,95	0,65	0,65
	185	0,50	0,60	0,65	0,60	0,65	0,70
Gyptone Quattro 52	45	0,15	0,40	0,60	0,50	0,35	0,20
	185	0,50	0,55	0,60	0,45	0,40	0,40
Casoroc	300	0,21	0,16	0,08	0,09	0,15	0,03
Casostar	300	0,22	0,14	0,08	0,08	0,11	0,04
Casobianca	300	0,20	0,12	0,08	0,07	0,10	0,06
Casoforte	300	0,21	0,13	0,09	0,10	0,16	0,03
Casovoice	300	0,47	0,57	0,60	0,57	0,51	0,35

¹⁾ naveden je koeficient absorpcije zvoka³⁾ s položeno mineralno volno debeline 45 mm

Svetlobna odbojnost

Izdelek	Gyptone Base	Gyptone Line ⁴⁾	Gyptone Point 11 ⁴⁾	Gyptone Quattro 20 ⁴⁾	Casoroc	Casobianca	Casostar	Casoforte	Casovoice
Svetlobna-odbojnost	okoli 82%	okoli 70%	okoli 75%	okoli 73%	okoli 85%	okoli 88%	okoli 83%	okoli 79%	okoli 79%

⁴⁾ Vedno je bila merjena svetlobna odbojnost izdelkov z največjo luknjano površino.

Rigips Austria GesmbH Podružnica Ljubljana
Ulica bratov Babnik 10, 1000 Ljubljana, Slovenija
Tel.: 01 / 5197 112, Fax: 01 / 5197 816
E-mail: office.slo@rigips.com
Spletna stran: www.rigips.com

